



home color

CORTINAS TÉCNICAS
TARIFA PVP 2020



Cortina Técnica

Índice

	• Venecianas..... Pag. 02
	• Verticales Pag. 07
	• Panel Japones Pag. 16
	• Enrollables Pag. 21
	• Cortinas Decoradas Pag. 60
	• Mosquiteras..... Pag. 61



Condiciones Generales de Venta

1. Los pedidos

Deben cursarse por escrito (fax o e-mail), con todos los datos necesarios para la fabricación del producto. En caso de ser cursados telefónicamente, será responsabilidad del cliente cualquier error que pudiera producirse.

2. Anulación y rectificación de pedidos

Una vez cursado el pedido, se considera en firme. No se admitirá la rectificación o anulación de ningún pedido, salvo previa consulta confirmada por escrito. Los gastos derivados de la anulación o rectificación serán asumidos por el cliente.

3. Portes

Pagados, siempre que el envío se realice por la agencia de transportes concertada por HC. Las expediciones que contengan algún paquete de medida superior a 3 m., viajarán por transporte convencional y el tiempo de reparto será mayor.

4. Envío mínimo

Cuando el valor de la mercancía que se envía es inferior a 50 € netos, se facturará la cantidad de 9 € en concepto de gastos de envío. Para pedidos que incluyan varios artículos y alguno de ellos no supere los 50 € el cliente deberá indicar expresamente que todo el pedido debe enviarse junto para evitar el cobro de portes.

5. Impuestos

A cargo del comprador, de acuerdo con la legislación vigente.

6. A efectos de facturación

En todos los artículos que se facture por m2, las medidas se redondearán de 5 en 5 cm. al alza y el mínimo a facturar será de 1,50 m2/Ud. En todos los artículos que se facture por m. lineal, las medidas se redondearán de 5 en 5 cm. al alza y el mínimo a facturar será de 1 m. lineal. En todos los artículos que se facture por tabla, se redondearán siempre a la medida superior.

7. Pagos

Recibos domiciliados en una cuenta bancaria o Reembolso a la Agencia de Transportes.

8. Reclamaciones

No se admitirá ninguna reclamación por daños producidos en el transporte pasadas 48 horas de la fecha de recepción de la mercancía. La firma del albarán a la Agencia de Transportes implica su conformidad. En ningún caso se aceptarán reclamaciones por pequeñas variaciones de tono en el color o textura respecto a los muestrarios. En caso de defectos de fabricación o errores por parte de HC ésta se hará cargo exclusivamente de la reposición y/o reparación del producto, excluyendo específicamente gastos de desplazamiento o mano de obra.

9. Devoluciones

No se admitirá ninguna devolución de material, que no haya sido previamente acordada.

10. Producto

- HC se reserva el derecho de hacer cualquier cambio técnico en el producto, sin previo aviso.
- HC garantiza sus productos contra defectos de fabricación durante 2 años. Esta garantía no será efectiva en casos derivados de la instalación o del mal uso del producto, ni en aquellos casos en los que por indicación del cliente el producto se haya fabricado con medidas o tejidos no aconsejables según la presente tarifa.
- HC podrá rechazar cualquier pedido que por causas técnicas pueda presentar problemas de funcionamiento.

11. Reparaciones

El importe MÍNIMO a facturar por este concepto será de 50 € neto cortina.

Todo pedido obliga al comprador a la aceptación de nuestras condiciones generales de venta.

Estampación Digital

Estampación Digital

Estampación Digital

Estampación Digital

Venecianas

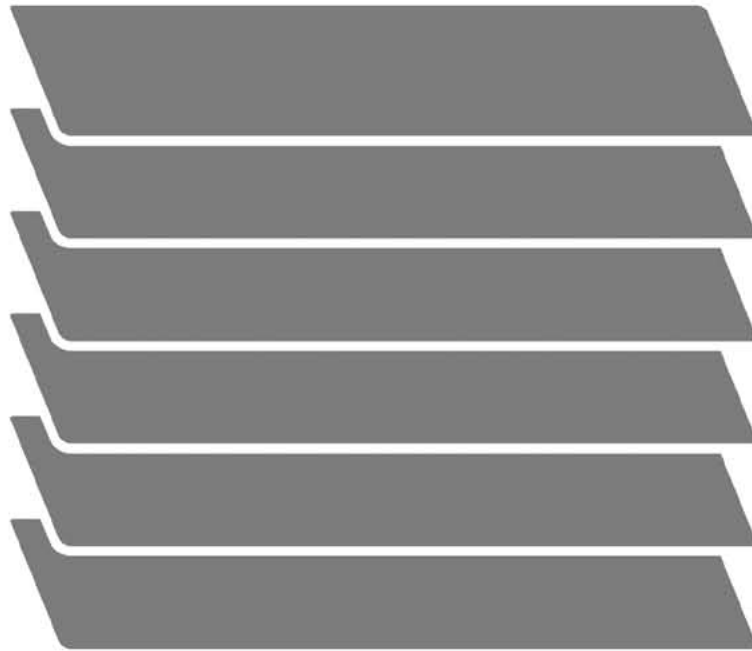

ALUMINIO	16	MADERA	25
	25		50
	50		70

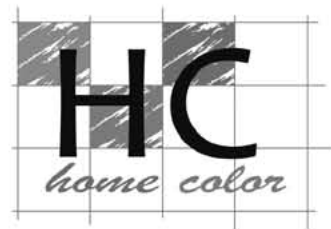

OBSERVACIONES:

- La alineación de lamas entre dos cortinas no es posible.
- Los altos serán iguales o superiores a la medida solicitada debido a la modulación de las escalerillas.

Detalles para el pedido

SISTEMAS / VERSIONES		SISTEMA - 25			SISTEMA - 50			
		16 mm.	25 mm.	25 mm.	50 mm.	50 mm.	70 mm.	
DIMENSIONES	MÍNIMAS	ANCHO	36 CON MANDOS A UN LADO 22 CON MANDOS A AMBOS LADOS			50 CON MANDOS A UN LADO 40 CON MANDOS A AMBOS LADOS		
		ALTO	SIN MÍNIMOS					
	MÁXIMAS	ANCHO	300		120	300	260	
		ALTO	250	300	160	400	300	
		SUPERFICIE	6 m ²		1,92 m ²	9 m ²	6 m ²	5 m ²
	ALTURA PLEGADA	CORDONCILLO	4% + 3	3% + 5	14% + 5	2% + 8	9% + 8	6% + 9
CINTA		-	-	-	3% + 8	10% + 8	7% + 9	

DATOS PARA CONFECCIONAR EL PEDIDO

MEDIDAS	ACCIONAMIENTOS	MANDOS	ESCALERILLAS
ANCHO	VARILLA / CORDÓN	DERECHA, IZQUIERDA y AMBOS LADOS	-CORDONCILLO
X	MOTOR ▲	LARGO DE MANDOS: ESTÁNDAR	ESTÁNDAR
ALTO	ENTRECRISTALES	ALTO CORTINA	SÓLO EN SISTEMA 50:
	MONOCOMANDO	LARGO MANDOS	-CINTA
		Hasta 1,50 = 5 cm. menos.	-CINTAS ESPECIALES ▲
		De 1,50 a 2,80 = 1,50 m.	
		Más de 2,80 = 1 m. menos.	

Sistema - 50: Sólo Cordón y Motor

Accesorios de instalación (Sin cargo. Incluidos en el precio de la cortina)



Precios

VERSIONES		SISTEMA - 25			SISTEMA - 50		
		16 mm.	25 mm.	25 mm.	50 mm.	50 mm.	70 mm.
ALUMINIO	COLORES BASE	CORDONCILLO	47,00	34,00		49,80	
			CINTA			58,90	
	IMITACIÓN MADERA			63,00			
	MATES			42,00			
	PERFORADOS			56,50			
BICOLOR			38,00				
MADERA	COLORES BASE	CORDONCILLO			198,70	145,20	209,30
		CINTA				159,30	218,50
	ACABADOS ESPECIALES	CORDONCILLO				225,10	
		CINTA				234,90	

€/m²

A efectos de facturación, las medidas se redondearán siempre en múltiplos de 5 cm. al alza y el mínimo a facturar es de 1,50 m²/Ud

Incrementos

		PRECIO
ESCALERILLA CON CINTA ESPECIAL Aplicable exclusivamente al sistema - 50 con lamas de 50 mm.		65,00
COMBINADAS (Lamas de colores distintos en una misma cortina) En el caso de incluir Aluminio de varias gamas se facturará siempre la más alta.	€ Ud. CORTINA	18,00
CORTES PARA ADAPTACIONES CON CROQUIS		15,00
SEGURIDAD INFANTIL (TENSOR CORDÓN / CADENA)		6,00
Válido además para Sistema-50		
ARTÍCULO		PRECIO
ESCUADRA DE 6	BLANCO - PLATA - MARRÓN PARA SISTEMA 25 SIEMPRE PLATA	3,50
ESCUADRA DE 14		4,90
CLIP ACOPLAMIENTO ESCUADRA	SISTEMA 25	1,50
ESCUADRA DE 16 REFORZADA	BLANCO - PLATA - ORO VIEJO	25,00
		€ Ud.
CLIP OSCILOBATIENTE PARED		15,40
CLIP OSCILOBATIENTE GUIADA A CABLE		15,40
OPCIONES		PRECIO
SUJECIÓN RIEL	El riel será siempre 1,3 cm. más corto por cada lado.	7,50
GUIADA A CABLE	El riel será siempre 1,7 cm. más corto por cada lado.	18,00
ENTRECRISTALES	MANDO VARILLA FLEXIBLE Gradúa y Eleva	€ Ud. CORTINA COMPLETA
	MANDO RADIO Sólo Gradúa	
MONOCOMANDO	CORDÓN Si el cliente no indica la medida del cordón o cadena, aplicaremos la inmediata inferior al alto de la cortina.	18,00
	CADENA En su modalidad de "Guiada a cable" el ancho mínimo de cortina será de 0,40 m. y el ancho máximo: - 1,30 m. en 16 mm. - 1,40 m. en 25 mm.	48,00

Tipología para madera

G-1 PARA INCRUSTAR EN HUECO	G-3 GALERÍA EN "U"	G-4 DOBLE AMBIENTE
ESTÁNDAR		

Si desea instalar varias cortinas en un mismo testero, puede solicitarnos **Galería Única**, indicando tipo y medida total. El largo máximo de la galería de madera en una sola pieza es de 3 m.

Incrementos

MOTORIZACIÓN		
	MECÁNICO 9 Nm.	SISTEMA / MOTOR = 312,00 PULSADOR - 50 ORIENTADOR LAMA = 182,60 Incluye caja superficie
	Ancho Mínimo 0,60 m. Máximo 2,40 m.	
	VIA RADIO 9 Nm.	SISTEMA / MOTOR = 422,00 M. DISTANCIA 1 CANAL (MODULIS) = 134,05 M. DISTANCIA 4 CANALES (MODULIS) = 164,30
	Ancho Mínimo 0,64 m. Máximo 2,40 m.	

MOTORIZACIÓN

Superficie máxima 4,10 m²

	PREPARADO PARA PULSADOR	SISTEMA / MOTOR = 206,00
	Ancho mínimo a fabricar: Hasta 2,20 de Alto = 0,59 de 2,20 a 3,00 = 0,65	PULSADOR CON TRANSFORMADOR INTEGRADO 230 / 24V. = 156,00 Incluye caja superficie
	PREPARADO PARA MANDO A DISTANCIA	SISTEMA / MOTOR = 340,00
	Ancho mínimo a fabricar: Hasta 2,20 de Alto = 0,65 de 2,20 a 3,00 = 0,73	TRANSFORMADOR 230 / 24V. = 95,00
	M. DISTANCIA 1 CANAL (MODULIS) = 134,05	
	M. DISTANCIA 4 CANALES (MODULIS) = 164,30	

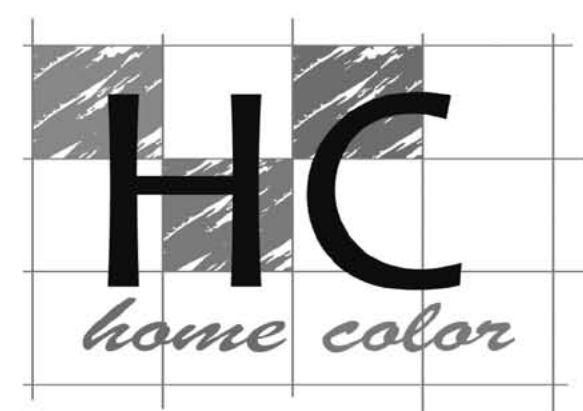

DENOMINACIÓN	Aluminio		Cordón 1,4	Conector Terminal Cordón-25	Terminal Cordón Metálico	Riel 25	Tapón Riel - 25	PRECIO: € / Ud. - m.																
	16 mm.	25 mm.																						
Tapón Cabezal -25	0,08	0,27																						
Iguador Cordón PVC																								
Maquinilla Elevar 25																								
Escalerilla Cordoncillo																								
Varilla Eje -25																								
Anilla Retención Varilla - 25																								
Cabezal 25																								
Clip Cabezal - 25																								
Tornillo 3,5 x 30																								
Taco nº 5																								
Espaciador																								
Bombo 25																								
Grapa Bombo																								
Soporte Rodete 25																								
Galería Madera - 25	11,24	5,64	0,56	0,10	0,10	1,50	13,68	3,71	2,94	12,28	3,17	0,09												
Imán Galería																								
Maquinilla Graduar-25																								
Adaptador Maquinilla Graduar-25																								
Gancho Varilla Mando																								
Varilla Mando																								
Varilla Mando Madera -25																								
Madera 25 mm.																								
Terminal Cordón / Varilla																								
Terminal Madera-25																								
Fijación Cordoncillo																								
Botón Riel 25																								

Verticales

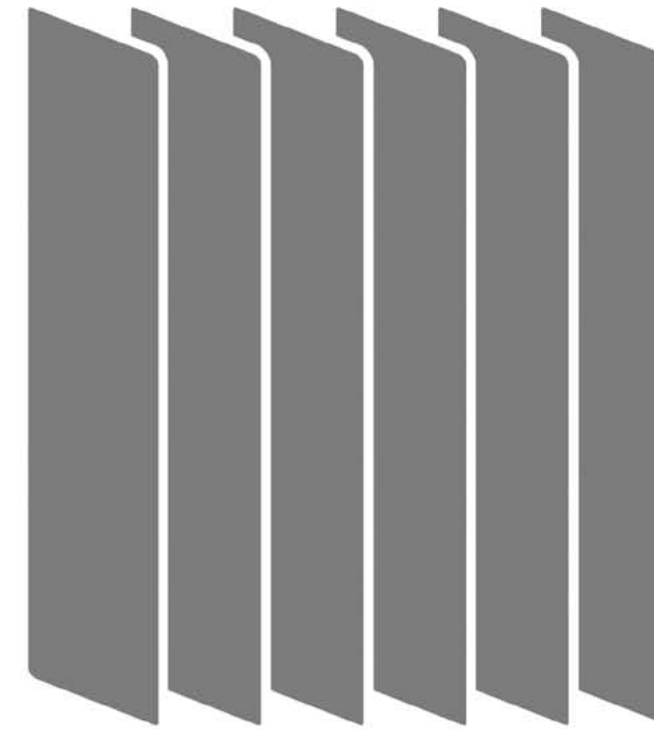

ALUMINIO

50 89

PVC

89

MADERA

89

TEJIDOS

89 127 250

Completa 5,25 €/Ud

Cortinas Verticales



Detalles para el pedido

VERSIONES		50 mm.	89 mm.	127 mm.	250 mm.
DIMENSIONES	MINIMAS	SIN MÍNIMOS			
	ALTO	15			
	MÁXIMAS	LÍMITES SEGÚN TABLAS DE PRECIOS			

Ocupación de Repliegues

50 mm.	89 mm.	127 mm.	250 mm.
Fórmula para calcular ocupación de lamas conociendo el ancho de la cortina			
Repliegue a un lado 0,195 X Medida de Cabezal en cm. + 6	Repliegue ambos lados 0,15 X Medida de Cabezal en cm. + 12	Repliegue a un lado 0,15 X Medida de Cabezal en cm. + 8	Repliegue ambos lados 0,105 X Medida de Cabezal en cm. + 16
Repliegue a un lado 0,105 X Medida de Cabezal en cm. + 10	Repliegue ambos lados 0,01 X Medida de Cabezal en cm. + 19,1	Repliegue a un lado 0,01 X Medida de Cabezal en cm. + 19,1	Repliegue ambos lados 0,01 X Medida de Cabezal en cm. + 38,2
Fórmula para calcular ancho cortina conociendo el hueco que pretendemos dejar libre			
Medida Hueco en cm. + 6 : 0,805	Medida Hueco en cm. + 12 : 0,805	Medida Hueco en cm. + 8 : 0,85	Medida Hueco en cm. + 16 : 0,85
Medida Hueco en cm. + 10 : 0,895	Medida Hueco en cm. + 20 : 0,895	Medida Hueco en cm. + 19,1 : 0,895	Medida Hueco en cm. + 38,2 : 0,895

DATOS PARA CONFECCIONAR EL PEDIDO

MEDIDAS	ACCIONAMIENTO	MANDOS	REPLIEGUES	ESCUADRAS ▲
ANCHO X ALTO	CORDÓN/CADENA ESTÁNDAR	DERECHA o IZQUIERDA LARGO DE MANDOS: ESTÁNDAR	- DERECHA - IZQUIERDA - AMBOS LADOS - AL CENTRO (Ver croquis en pie de página)	VER INCREMENTOS PÁGINA. 4
	MOTOR ▲ Pag. 9	ALTO CORTINA LARGO MANDOS Hasta 1,50 = 5 cm. menos	COLOR CABEZALES: - BLANCO ESTÁNDAR - PLATA - MARRÓN <small>Para Madera el más parecido</small>	
	MANDO RADIO ▲ Pag.10	De 1,50 a 2,80 = 1,50 m. Más de 2,80 = 1 m. menos		

OBSERVACIONES

- La Cortina Vertical con lamas de PVC o MADERA no llevará nunca cadena conexión. Con lamas de aluminio será opcional ▲
 - La Cortina Vertical con lamas de MADERA: galería según tipología (Ver croquis en Cortinas Venecianas Página 5).
 - La Cortina Vertical con lamas de tejido en ancho de 250 mm. lleva pletina contrapeso en lugar de placa y no lleva nunca cadena conexión.
- La Cortina Vertical HC con tejido, se sirve siempre con las placas contrapeso y cadenas colocadas, a excepción de las combinadas.

Accesorios de instalación (Sin cargo. Incluidos en el precio de la cortina)

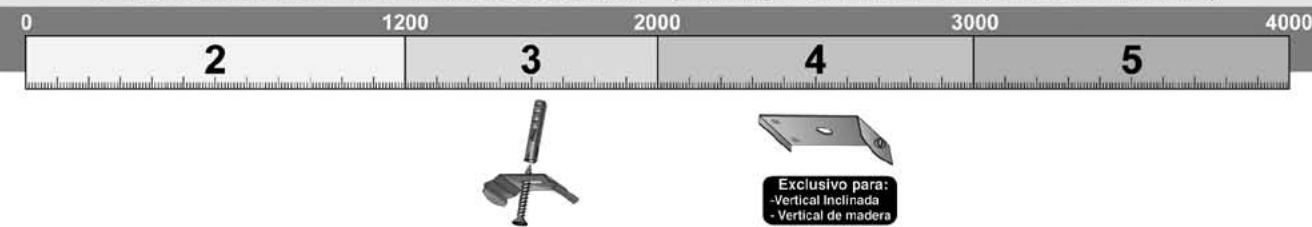

Croquis

MANDOS		REPLIEGUES			
DERECHA	IZQUIERDA	DERECHA	IZQUIERDA	AMBOS LADOS	AL CENTRO

Precios

GAMA		LAMAS CONFECCIONADAS	LAMAS CONFECCIONADAS				
			50 mm.	89 mm.	127 mm.	250 mm.	
ALUMINIO	89 mm LISO	Tarifa - VT.01 Página 12	2,95				
	89 mm PERFORADO		4,10				
	50 mm LISO		1,51				
MADERA	COLORES BASE	Tarifa - VT.02 Página 13	20,35				
PVC	BÁSICO	Tarifa - VT.03 Página 13	3,73				
TEJIDOS TÉCNICOS	ESTELA	Tarifa - VT.04 Página 14	2,51	3,42	8,36		
	M-SCREEN 8505	Tarifa - VT.05 Página 15	4,32	5,70	13,60		
	SCREENFLEX - FV. 4101	MINIMO A FACTURAR 1,50 m²/Ud.	3,65	5,10	9,00		
	SCREENFLEX - PL. 4155		3,25	4,50	7,00		
	OPACO - OP5370		3,25	4,50	7,00		
	SHANTUNG		40,00 €/m²	2,53	3,40	5,20	
	SCREENFLEX - FV. 3803		55,00 €/m²	3,50	4,95	8,50	
	SCREENFLEX - FV. 3655		51,00 €/m²	3,40	4,80	7,50	

La lama confeccionada incluye el Soporte Tela

- TEJIDO OPACO
- ✕ TEJIDO IGNIFUGO

CABEZAL COMPLETO (Blanco - Plata - Marrón)	€/m.	50 mm.	89 mm.	127 mm.	250 mm.
Indicar siempre si es para Tejido, Aluminio o PVC.		61,00	58,00	56,00	54,00



Incrementos



COMBINADAS. LAMAS DE COLORES DISTINTOS EN UNA MISMA CORTINA	€/Ud.	25,00
PARA ALUMINIO. CADENA CONEXIÓN	€/CORTINA	12,00
SEGURIDAD INFANTIL (TENSOR CORDÓN / CADENA)	2,16	3,00

ACCIONAMIENTO A MOTOR

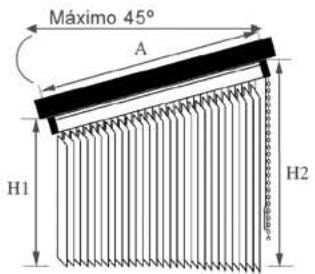
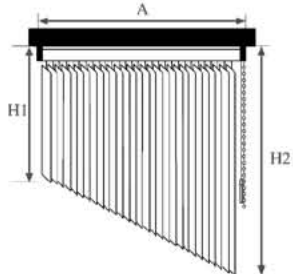
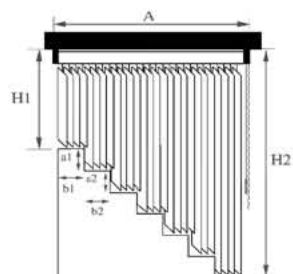
	SISTEMA / MOTOR =	495,00
	(CON TRANSFORMADOR INTEGRADO)	
	PULSADOR (CONJUNTO) =	68,20
	M. DISTANCIA 1 CANAL VERTICAL =	63,00
	M. DISTANCIA 6 CANALES VERTICAL =	85,00
	M. DISTANCIA 32 CANALES VERTICAL =	125,00
	Ancho máximo a fabricar 4,00 m.	

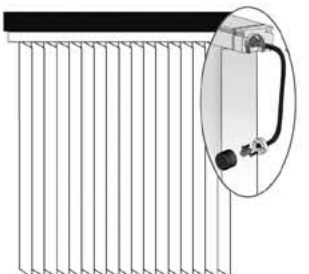
Incrementos

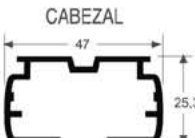
OPCIONES		PRECIO
INCLINADAS	CABEZAL INCLINADO  No apta para motorización No válido para verticales de madera	60,00
	CABEZAL HORIZONTAL 	60,00
	LAMAS EN ESCALERA 	80,00
CURVA	VARILLA EJE PVC  Necesitamos medidas A y B ó Plantilla No apta para motorización	225,00 ¡Consúltenos el caso! Existen situaciones que requieren la fabricación de dos unidades
ENTRECRISTALES	MANDO RADIO  CONJUNTO BOTÓN MR NEGRO - GRIS ESTÁNDAR	18,00 Sólo Gradúa

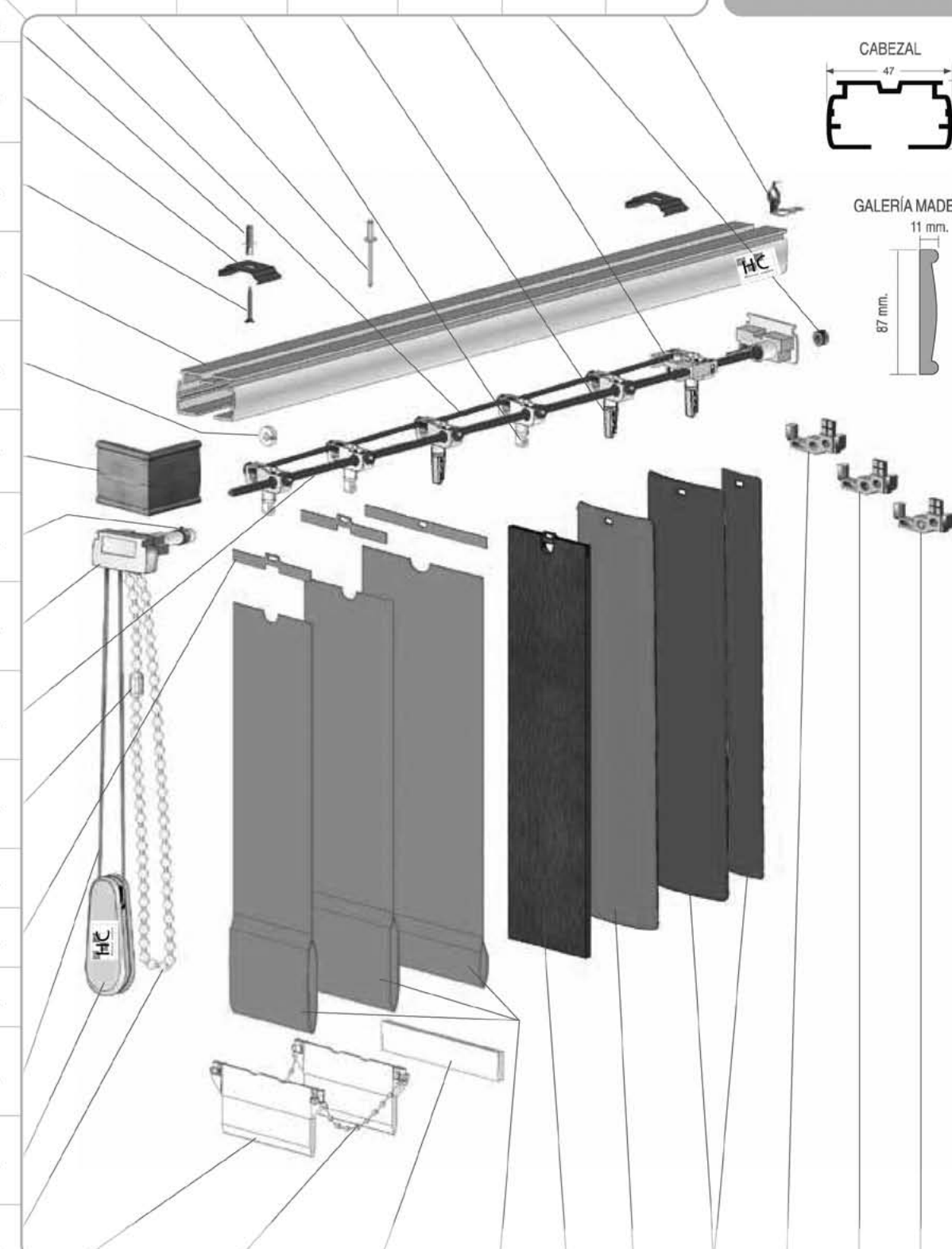
	Espaciador 8 mm.	Remache 3x8	Transportador		Transportador de Arrastre	Anillo Fijación Lado Opuesto	Chapa Transportador de Arrastre	DENOMINACIÓN				
			GANCHO Tejido 89 - 127 y Madera	PINZA Aluminio, PVC y Tejido 250								
Taco nº 6	0,25	0,05	0,51	0,51	0,66	0,93	0,14	PRECIO: € / Ud. - m.				
Clip Instalación Vertical	0,03											
Tomillo 4 X 40	0,04							 CABEZAL				
Cabezal Vertical	12,00											
Anillo Retención Transportador	0,08							 GALERÍA MADERA				
Galería Madera 89	29,52											
Anillo Mecanismo	0,92											
Mecanismo Accionamiento Vertical DE / IZ	2,64											
Varilla Eje 3 Vías	1,20											
Unión Cadena Transparente Vertical	0,41											
Soporte Tela	0,60											
250	0,16											
127	0,16											
89	0,16											
Cordón 2,2 mm.	0,27											
Pomo Pera	5,72											
Cadena Mando	0,57											
	0,44	0,50	0,66	0,62	1,98	Ver lamas confeccionadas Página 15						
	89	127	89	127	250	Tejido	Madera	PVC	Aluminio	0,43	1,38	1,82
	Placa Contrapeso		Cadena Conexión		Platina Contrapeso					Soporte Varilla	Soporte Varilla Secundario	Soporte Varilla Magnético

Tarifa - VT.01

- Aluminio

Alto	Ancho		1,00	1,20	1,40	1,60	1,80	2,00	2,20	2,40	2,60	2,80	3,00	3,20	3,40	3,60	3,80	4,00
	1,00	Liso 50-89	Perforado 89	85	98	104	117	126	139	146	155	168	177	190	197	207	214	229
1,20	Liso 50-89	Perforado 89	90	103	111	125	135	149	156	167	181	191	205	212	223	231	247	259
1,40	Liso 50-89	Perforado 89	96	109	118	132	144	159	167	179	193	205	219	228	239	249	266	278
1,60	Liso 50-89	Perforado 89	101	116	125	141	153	169	177	190	206	218	234	244	256	267	285	298
1,80	Liso 50-89	Perforado 89	106	122	131	148	162	179	188	202	218	232	249	259	272	284	302	317
2,00	Liso 50-89	Perforado 89	110	128	139	156	171	189	200	214	231	246	264	274	289	301	321	336
2,20	Liso 50-89	Perforado 89	116	134	145	164	180	198	210	226	244	259	278	290	306	319	339	356
2,40	Liso 50-89	Perforado 89	121	141	152	172	189	208	221	237	256	273	293	306	322	336	358	375
2,60	Liso 50-89	Perforado 89	126	146	160	180	197	218	231	249	270	287	308	320	338	354	377	394
2,80	Liso 50-89	Perforado 89	131	152	166	188	207	228	242	260	282	300	322	336	355	372	395	414
3,00	Liso 50-89	Perforado 89	137	159	173	195	215	238	252	272	295	315	337	352	372	389	414	433
3,20	Liso 50-89	Perforado 89	142	165	180	204	225	248	263	284	308	329	352	366	387	406	433	452
3,40	Liso 50-89	Perforado 89	147	171	187	211	233	258	273	295	320	342	368	382	404	424	450	470
3,60	Liso 50-89	Perforado 89	152	177	193	219	243	268	285	307	333	356	382	398	421	441	469	490
3,80	Liso 50-89	Perforado 89	158	184	201	227	251	278	295	319	345	370	397	414	437	459	488	509
4,00	Liso 50-89	Perforado 89	162	190	207	235	259	288	306	331	358	383	412	428	454	477	506	528

A efectos de precio se redondeará a la inmediata superior.

Tarifa - VT.02 - Madera

Alto	Ancho		1,00	1,20	1,40	1,60	1,80	2,00	2,20	2,40	2,60	2,80	3,00	3,20	3,40	3,60
	1,00			371	437	488	572	646	701	780	828	876	948	995	1129	1184
1,20			392	464	520	608	685	745	827	878	929	1010	1060	1200	1253	1357
1,40			429	513	571	666	755	817	915	971	1026	1112	1167	1316	1374	1498
1,60			490	586	654	760	862	931	1048	1110	1174	1274	1336	1505	1570	1700
1,80			504	606	673	782	891	962	1079	1143	1208	1317	1381	1548	1615	1747
2,00			516	621	690	801	913	985	1106	1177	1244	1351	1416	1586	1669	1805
2,20			528	632	702	818	928	1002	1130	1197	1265	1374	1455	1627	1697	1835
2,40			561	674	752	870	989	1067	1205	1277	1348	1481	1551	1732	1806	1952
2,60			613	742	823	951	1088	1172	1322	1400	1493	1623	1700	1894	1974	2132
2,80			624	756	838	968	1107	1193	1361	1440	1520	1653	1731	1928	2017	2179
3,00			636	771	855	987	1129	1217	1389	1469	1550	1687	1766	1966	2057	2221

A efectos de precio se redondeará a la inmediata superior.

Tarifa - VT.03 - PVC

Alto	Ancho		1,00	1,20	1,40	1,60	1,80	2,00	2,20	2,40	2,60	2,80	3,00	3,20	3,40	3,60	3,80	4,00
	1,00			103	120	131	145	161	176	187	202	218	233	247	259	275	284	305
1,20			111	128	140	156	173	189	201	218	235	252	267	280	297	307	329	343
1,40			118	136	148	166	185	202	217	234	252	269	287	302	319	334	355	371
1,60			124	144	158	178	197	217	232	249	268	288	308	328	343	363	383	403
1,80			132	153	168	188	208	231	250	267	288	310	332	354	370	392	413	435
2,00			139	161	180	199	221	244	268	285	309	332	356	379	397	420	444	467
2,20			145	168	191	210	235	260	285	304	329	355	380	405	424	449	474	499
2,40			153	178	202	222	249	276	303	323	350	377	404	431	451	478	505	531
2,60			159	186	214	235	264	292	321	342	371	399	428	456	478	506	535	563
2,80			166	195	225	248	278	308	339	361	391	422	452	482	504	535	565	595
3,00			174	205	237	260	292	324	356	380	412	444	476	508	531	563	595	627
3,20			181	214	248	273	306	340	374	399	432	466	500	534	558	592	626	659
3,40			189	224	260	285	321	356	392	417	453	488	524	559	585	621	656	691
3,60			197	234	271	298	335	372	409	436	473	511	548	585	611	649	686	723
3,80			205	244	282	310	349	388	427	455	494	533	572	611	639	678	717	755
4,00			213	253	294	323	364	404	445	474	515	555	596	636	666	706	747	787

A efectos de precio se redondeará a la inmediata superior.

- Estela

Alto	Ancho																	
	1,00	1,20	1,40	1,60	1,80	2,00	2,20	2,40	2,60	2,80	3,00	3,20	3,40	3,60	3,80	4,00		
1,00	89	102	116	130	141	155	169	183	194	208	222	236	250	261	275	289	303	
	127	93	105	117	130	142	154	163	175	187	199	212	224	233	245	257	269	
	250	111	126	141	156	163	178	193	208	223	238	253	268	283	298	313	320	
1,20	89	107	122	137	149	164	179	194	206	221	236	251	265	277	292	307	322	
	127	97	110	124	137	150	163	172	186	199	212	225	238	248	261	274	287	
	250	116	133	149	165	172	188	204	220	237	253	269	285	302	318	334	341	
1,40	89	112	128	144	157	173	189	205	217	233	249	265	281	294	310	326	342	
	127	102	116	130	144	158	172	182	196	210	224	238	252	262	276	290	304	
	250	122	140	157	174	181	198	216	233	251	268	285	303	320	337	355	361	
1,60	89	117	134	151	164	181	198	216	229	246	263	280	297	310	328	345	362	
	127	106	121	136	151	166	181	191	206	221	236	251	266	277	292	307	322	
	250	128	147	165	184	190	209	227	246	264	283	302	320	339	357	376	382	
1,80	89	122	140	158	172	190	208	226	241	259	277	295	313	327	345	363	381	
	127	110	126	142	158	174	190	201	217	233	249	265	281	292	308	324	339	
	250	134	154	173	193	200	219	239	259	278	298	318	337	357	377	397	403	
2,00	89	127	146	165	180	199	218	237	252	271	290	310	329	343	363	382	401	
	127	114	131	148	165	182	199	210	227	244	261	278	295	306	323	340	357	
	250	140	161	181	202	209	230	251	271	292	313	334	355	376	397	417	424	
2,20	89	132	152	172	188	208	228	248	264	284	304	324	344	360	380	400	421	
	127	119	137	154	172	190	208	220	238	256	273	291	309	321	339	357	375	
	250	145	167	189	212	218	240	262	284	306	328	350	372	394	416	438	445	
2,40	89	137	158	179	195	217	238	259	275	297	318	339	360	376	398	419	440	
	127	123	142	161	179	198	217	229	248	267	286	305	323	336	354	373	392	
	250	151	174	198	221	227	251	274	297	320	343	366	390	413	436	459	466	
2,60	89	142	164	186	203	225	248	270	287	309	331	354	376	393	415	438	460	
	127	127	147	167	186	206	226	239	259	278	298	318	338	350	370	390	410	
	250	157	181	206	230	237	261	285	310	334	358	383	407	431	456	480	487	
2,80	89	146	170	193	211	234	257	281	298	322	345	368	392	409	433	456	479	
	127	131	152	173	194	214	235	248	269	290	310	331	352	365	386	406	427	
	250	163	188	214	239	246	271	297	322	348	373	399	424	450	475	501	508	
3,00	89	151	176	200	219	243	267	292	310	334	359	383	408	426	450	475	499	
	127	136	157	179	201	222	244	258	279	301	323	344	366	380	401	423	445	
	250	169	195	222	249	255	282	309	335	362	388	415	442	468	495	522	528	
3,20	89	156	182	207	226	252	277	303	322	347	373	398	423	442	468	493	519	
	127	140	163	185	208	230	253	267	290	312	335	358	380	394	417	440	462	
	250	174	202	230	258	265	292	320	348	376	404	431	459	487	515	543	549	
3,40	89	161	188	214	234	260	287	313	333	360	386	413	439	459	485	512	538	
	127	144	168	191	215	238	262	277	300	324	347	371	394	409	433	456	480	
	250	180	209	238	267	274	303	332	361	390	419	448	477	506	534	563	570	
3,60	89	166	194	221	242	269	297	324	345	372	400	427	455	475	503	531	558	
	127	149	173	198	222	247	271	286	311	335	360	384	409	424	448	473	497	
	250	186	216	246	276	283	313	343	373	404	434	464	494	524	554	584	591	
3,80	89	171	200	228	249	278	307	335	356	385	414	442	471	492	521	549	578	
	127	153	178	204	229	255	280	296	321	347	372	397	423	438	464	489	515	
	250	192	223	254	286	292	324	355	386	417	449	480	511	543	574	605	612	
4,00	89	176	206	235	257	287	316	346	368	398	427	457	487	508	538	568	597	
	127	157	183	210	236	263	289	305	332	358	384	411	437	453	480	506	532	
	250	198	230	263	295	302	334	367	399	431	464	496	529	561	594	626	633	

A efectos de precio se redondeará a la inmediata superior.

- M-Screen 8505

Alto	Ancho																	
	1,00	1,20	1,40	1,60	1,80	2,00	2,20	2,40	2,60	2,80	3,00	3,20	3,40	3,60	3,80	4,00		
1,00	89	122	140	158	172	190	209	227	241	259	277	295	313	327	346	364	382	
	127	113	129	146	162	179	195	206	223	239	256	272	289	300	317	333	350	
	250	131	151	170	189	196	215	234	253	272	292	311	330	349	368	388	394	
1,20	89	130	150	170	185	205	225	245	261	280	300	320	340	355	375	395	415	
	127	120	139	157	175	193	211	223	242	260	278	296	314	326	345	363	381	
	250	141	162	183	204	211	232	253	274	295	316	337	358	379	400	421	428	
1,40	89	139	160	182	199	220	242	264	280	302	324	345	367	383	405	427	449	
	127	128	148	168	188	208	228	240	260	280	300	320	340	353	373	393	413	
	250	150	173	196	219	226	249	272	295	317	340	363	386	409	432	455	462	
1,60	89	147	171	194	212	235	259	282	300	323	347	370	394	412	435	458	482	
	127	136	157	179	200	222	244	257	279	301	322	344	366	379	401	422	444	
	250	160	184	209	234	241	266	290	315	340	365	390	415	439	464	489	496	
1,80	89	155	181	206	225	250	275	301	320	345	370	395	421	440	465	490	515	
	127	143	167	190	213	237	260	274	298	321	344	368	391	406	429	452	476	
	250	169	196	222	249	256	282	309	336	363	389	416	443	469	496	523	529	
2,00	89	164	191	218	238	265	292	319	339	366	393	420	447	468	495	522	549	
	127	151	176	201	226	251	276	291	317	342	367	392	417	432	457	482	507	
	250	178	207	236	264	271	299	328	357	385	414	442	471	499	528	557	563	
2,20	89	172	201	230	251	280	309	338	359	388	417	446	474	496	525	553	582	
	127	159	185	212	239	266	292	309	335	362	389	415	442	458	485	512	539	
	250	188	218	249	279	286	316	347	377	408	438	469	499	530	560	590	597	
2,40	89	180	211	242	264	295	326	356	379	409	440	471	501	524	554	585	616	
	127	166	195	223	252	280	308	326	354	382	411	439	468	485	513	542	570	
	250	197	229	262	294	301	333	366	398	430	463	495	527	560	592	624	631	
2,60	89	189	221	254	277	310	342	375	398	431	463	496	528	552	584	617	649	
	127	174	204	234	264	294	325	343	373	403	433	463	493	511	541	571	602	
	250	207	241	275	309	316	350	384	419	453	487	521	555	590	624	658	665	
2,80	89	197	231	266	291	325	359	393	418	452	486	521	555	580	614	648	682	
	127	182	213	245	277	309	341	360	391	423	455	487	519	538	569	601	633	
	250	216	252	288	324	331	367	403	439	475	511	547	584	620	656	692	699	
3,00	89	206	242	278	304	340	376	412	438	474	510	546	582	608	644	680	716	
	127	189	223	256	290	323	357	377	410	444	477	511	544	564	598			

Panel Japonés



- Sistema Plus

- 2 Vias
- 3 Vias
- 4 Vias
- 5 Vias

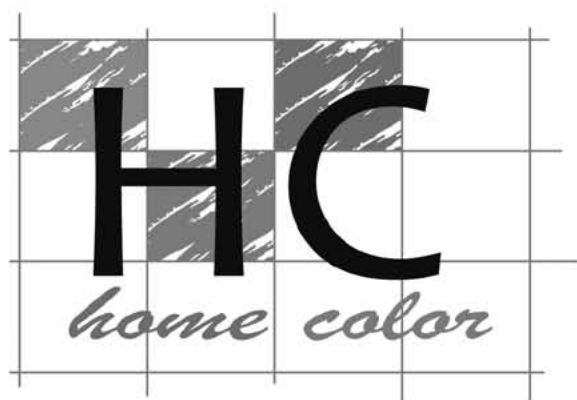

Detalles para el pedido

DIMENSIONES		SISTEMA	PLUS	
MÍNIMAS	ANCHO	cm.	SIN MÍNIMOS	
	ALTO		SIN MÍNIMOS	
	MÁXIMAS		ANCHO	580
	ALTO		300	
FACTURACIÓN		Ud.	PRECIO RIEL + PRECIO PANELES = PRECIO CORTINA	

DATOS PARA CONFECCIONAR EL PEDIDO

CATÁLOGOS	MEDIDAS	ACCIONAMIENTO	MANDOS	DISPOSICIÓN DE PANELES	ESCUADRAS ▲
Tejidos Técnicos	ANCHO X ALTO	- CORDÓN ESTÁNDAR - MOTOR (Exclusivo Plus) - PANELES LIBRES - VARILLA ▲	DERECHA o IZQUIERDA	VER TIPOLOGÍA PÁGINA 18	VER INCREMENTOS PÁGINA. 4
			LARGO DE MANDOS: ESTÁNDAR		
			ALTO CORTINA		
			LARGO MANDOS		
			Hasta 1,50 = 5 cm. menos		
			Más de 1,50 a 2,80 = 1,50 m.		
			Más de 2,80 = 1 m. menos		

Accesorios de instalación (Sin cargo. Incluidos en el precio de la cortina)



Precios de Riel

Vías	Ancho	Sistema Plus									
		1,00	1,50	2,00	2,50	3,00	3,50	4,00	4,50	5,00	5,80
2 Vías	CORDÓN	74	90	101	121	138	154	170	181	204	222
	MOTOR	-	-	-	-	-	-	-	-	-	-
3 Vías	CORDÓN	106	111	122	138	154	173	190	213	231	247
	MOTOR	435	449	464	481	507	524	540	563	578	589
4 Vías	CORDÓN	117	133	148	164	177	211	229	247	270	288
	MOTOR	445	459	475	495	515	544	562	588	604	617
5 Vías	CORDÓN	148	164	175	192	215	228	246	276	296	314
	MOTOR	461	469	487	508	530	550	570	613	628	640

A efectos de precio se redondeará a la inmediata superior.

Incrementos

MOTORIZACIÓN

MOTOR INCLUIDO EN PRECIO RIEL
 MANDO DISTANCIA = **149,00**
 (5 CANALES)
 TRANSFORMADOR = **50,00**



Incrementos

TEJIDOS TÉCNICOS	DESCRIPCIÓN	€/Ud. PIEZA	€/Ud. CORTINA
	PANELES TEJIDO CLIENTE / CONFECCIÓN ESPECIAL		16,80
	REFUERZOS LATERALES EN TEJIDOS APROPIADOS		13,40
	SEGURIDAD INFANTIL (TENSOR CORDÓN / CADENA)	2,16	3,00

Tipología (Sistema Plus)

RIELES	DISPOSICIÓN DE PANELES CON REFERENCIAS	
2 vías 	201 203 205 207 209	202 204 206 208 210
3 vías 	301 303 305 307 309 311	302 304 306 308 310 312
4 vías 	401 405 407 409 411 413	402 406 408 410 412 414
5 vías 	501 505 509 511 513 515	502 506 510 512 514 516

507 y 508 ACCIONAMIENTO CON DOS MANDOS A CORDÓN

Precios de los Paneles

COLECCIONES		PAÑO CONFECCIONADO	ANCHO TEJIDO
TEJIDO CLIENTE		€/Ud. PAÑO 30,00	
USTED NOS PASA EL PEDIDO Y NOSOTROS LE RECOGEMOS EL TEJIDO EN SU DOMICILIO "SIN CARGO"			
LOS TEJIDOS TÉCNICOS	SCREENFLEX FV.4101	€/m ²	320
	OPACO - OP. 5370		300
	SHANTUNG		200
	SCREENFLEX- PL. 4155		300
	ESTELA		230
	M-SCREEN 8505		250
	NATURA		250
	S-SCREEN		310
	ALHAMBRA		300
	GENERALIFE { TRASLÚCIDO		230
	{ OPACO		230
	MILANO		230
	GARDENIA { TRASLÚCIDO		200
	{ OPACO		200
	SCREENFLEX FV.3803		320
SCREENFLEX FV.3655		320	
KENTIA		230	

A efectos de facturación las medidas se redondearán siempre en múltiplos de 5 cm al alza y el mínimo a facturar será de 1,50 m²/Ud

CORTINAS CON TEJIDO CLIENTE

CÓMO CALCULAR LA CANTIDAD DE TEJIDO QUE NOS TIENE QUE ENVIAR:

- 1.- El Tejido tiene que ser mínimo 30 cm. más ancho y 30 cm. más alto que la cortina que pretende fabricar.
- 2.- Si pretende que le pongamos varillas utilizando el mismo tejido, debe añadir más tejido al alto, según la siguiente formula: $\frac{\text{ALTO CORTINA}}{0,18} \times 0,05$
- 3.- Para el caso que falte tejido y hagamos dobladillo postizo tendrá un incremento de 12,00€/Ud. Cortina.

Enrollables

		Final Portatela T Plus	Trineo Regulador Plus	Corredera Portatela Plus	Guia Portatela Técnico-Velcro Plus	Portatela Velcro Plus	Tapa Portatela Velcro Plus DE / IZ	Ojal Varilla Plus	Varilla Fibra de Vidrio 4 mm	Varilla Mando 1,50	DENOMINACIÓN	
		PRECIO: € / Ud. - m.										
Trineo Plus	Trineo Plus	0,85	0,85	1,25	6,52	8,68	1,34	0,36	0,43	4,72		
	Imán Fijación Portatela Plus	1,70										
	Chapa Portatela Plus	0,20										
	Tornillo 4 x 40	0,04										
	Taco Nº 6	0,03										
	Escuadra Instalación Plus	4x5 Vías	6,32									
		2x3 Vías	6,08									
	Clip Riel Techo Plus	5 Vías	2,92									
		4 Vías	2,74									
		3 Vías	2,58									
2 Vías		2,48										
5 Vías		19,12										
Perfil Riel Plus	4 Vías	15,84										
	3 Vías	11,72										
	2 Vías	9,56										
	5 Vías	2,02										
Tapas Plus	4 Vías	1,69										
	3 Vías	1,37										
	2 Vías	1,17										
	2 Vías	0,68	0,31	0,85	0,46	5,72	1,43	9,52	6,92			
		Tornillo Tope Plus	Cordón 2,7 Blanco	Final Portatela L Plus	Tapa Portatela Técnico Plus DE / IZ	Pomo Pera	Cinta Fijación Plus	Portatela Técnico Plus	Pletina Aluminio 40 mm.			

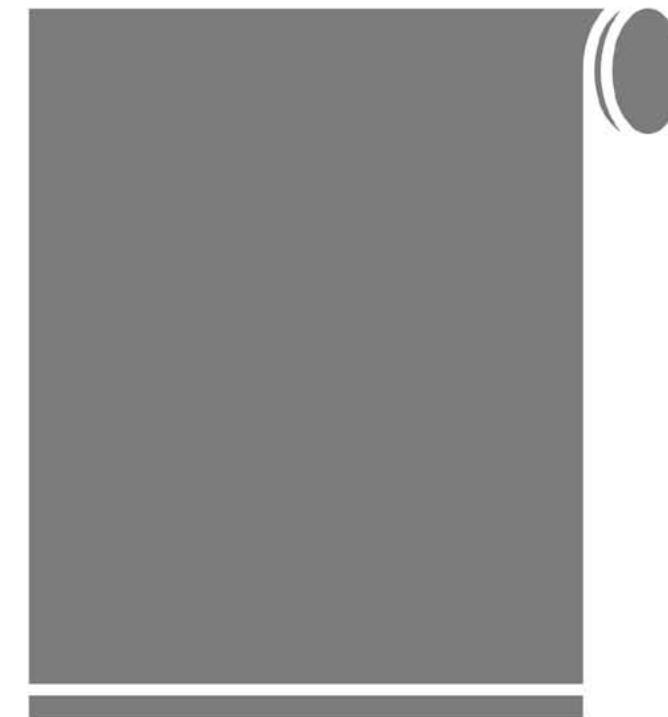

UNIVERSAL

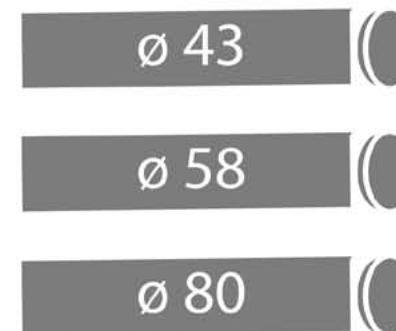

MINI



A MUELLE

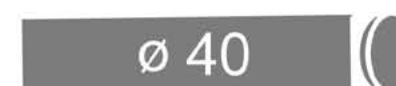

CON CAJÓN

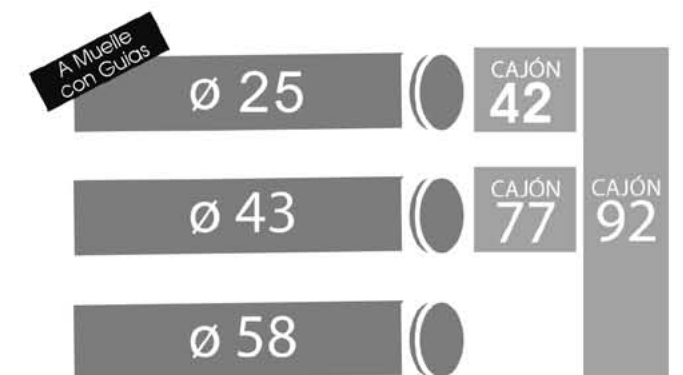

MAGIC LIGHT



Detalles para el pedido

SISTEMAS		Ø 43	Ø 58	Ø 80
DIMENSIONES	MÍNIMAS	20		
	ALTO	cm. SIN MÍNIMOS		
	MÁXIMAS	LÍMITES SEGÚN TEJIDOS		
DATOS PARA CONFECCIONAR EL PEDIDO				
MEDIDAS	MANDOS		ENROLLAMIENTO	INSTALACIÓN
ANCHO X ALTO	DERECHA o IZQUIERDA		INTERIOR	- TECHO
	LARGO DE MANDOS: ESTÁNDAR		EXTERIOR	- PARED
	CADENA CONTINUA: CADENA CERRADA:		ESTÁNDAR	
ALTO CORTINA		MEDIDAS: 1,00 - 1,50 - 2,00 - 2,50 - 3,00		ACCESORIOS DE INSTALACIÓN: TACOS Y TORNILLOS INCLUIDOS EN EL PRECIO DE LA CORTINA
Hasta 1,50 = 5 cm. menos		SE APLICARÁ LA INMEDIATA		
De 1,50 a 2,80 = 1,50 m.		INFERIOR AL ALTO DE LA CORTINA		
Más de 2,80 = 1m. menos				

Gama

SOPORTES	EJES	SOPORTES	SOPORTES CENTRALES	GUIADO A CABLE	ACCIONAMIENTOS
	43	De 40 ESTÁNDAR De 70	Si	Si	1 2
	58	De 70 E ESTÁNDAR De 75 E	Si	Si	2 3
	80	De 75 E	Si	Si	

Accionamiento a Cadena: ①=Directo 1:1 ②=Reductor 1:3 ③=Reductor 1:4

Terminaciones



SOPORTES - MECANISMO - CADENA - PERFIL DE TERMINACIÓN Y TAPONES, en color:

- 1 Blanco Ral 9010 **ESTÁNDAR**
- 7 Beige Ral 1015
- 3 Marrón Ral 8014
- 6 Gris Ral 7038
- 5 Negro Ral 9005

Precios

COLECCIONES	CORTINA COMPLETA		SÓLO TEJIDO		ANCHO TEJIDO
	TARIFA BÁSICA	TARIFA PLUS	CORTADO AL ANCHO	CONFECCIONADO	
SCREENFLEX- FV.4101	59,00 €/m²		23,77	29,64	320
SCREENFLEX- PL. 4155	48,00 €/m²		18,49	23,39	300
OPACO- OP. 5370	48,00 €/m²		18,49	23,39	300
SHANTUNG	40,00 €/m²		13,83	17,86	200
FILTRO SOLAR { 6671, 6672	EN.04B EN.04P Página 35		36,60	44,85	152
M-SCREEN 8505	EN.03B EN.03P Página 34		36,60	44,85	182
NATURA	EN.04B EN.04P Página 35		28,64	35,43	250
S-SCREEN	EN.05B EN.05P Página 36		36,60	44,85	250
ESTELA	EN.01B EN.01P Página 32		44,76	54,52	310
MILANO	EN.01B EN.01P Página 32		19,24	24,28	230
ALHAMBRA	EN.02B EN.02P Página 33		19,24	24,28	230
GENERALIFE { TRASLÚCIDO, OPACO	EN.03B EN.03P Página 34		26,84	33,29	300
GARDENIA { TRASLÚCIDO, OPACO	36,00 €/m² 42,00 €/m²		26,84	33,29	230
SCREENFLEX - FV3803	55,00 €/m²		11,37	14,95	200
SCREENFLEX - FV3655	51,00 €/m²		14,32	18,45	200
KENTIA	EN.01B EN.01P Página 32		21,94	27,47	320
ESTAMPACIÓN DIGITAL			PRECIO CORTINA COMPLETA		
			95,00		

A efectos de facturación las medidas se redondearán siempre en múltiplos de 5 cm al alza y el mínimo a facturar será de 1,50 m2/ud

Enrollable Universal "Sin Tejido"

Ancho	1,00	1,50	2,00	2,50	3,00	3,50
Alto (todos)						
Ø 43	1:1	50	57	66	73	-
	1:3	62	69	78	85	-
Ø 58	1:3	90	104	117	130	143
	1:4	96	109	121	134	159

TARIFA BÁSICA

43 22

- MECANISMO CADENA 1:1
- SOPORTES DE 40 **ESTÁNDAR**
- SOPORTES DE 70
- TERMINACIÓN N°1 (VER PÁGINA)

TARIFA PLUS

43 58 80

- 43 MECANISMO CADENA CON REDUCTOR 1:3
- 58 MECANISMO CADENA CON REDUCTOR 1:3 ó 1:4
- 43 58 80 PREPARADAS PARA MANIVELA Ó MOTOR

Cortina con Soporte de Acero

ARTÍCULO	INCREMENTO €/Ud. CORTINA COMPLETA	PRECIO
 98,00		
SOPORTE INOX (JUEGO)		115,00
ADAPTADOR PARA INOX (JUEGO)		35,00
ADAPTADOR CONTERA INOX		1,06
EMBELLECEDOR INOX		25,00
PERFIL TERMINAL ALUMINIO REDONDO ACABADO INOX		15,80
TAPÓN PERFIL TERMINAL REDONDO INOX		5,08
CADENA MANDO METÁLICA 4,5 X 6		4,84

EXCLUSIVO PARA Ø 43 CON ACCIONAMIENTO A CADENA SIN REDUCTOR

Incrementos

ARTÍCULO	PRECIO
CLIP OSCILOBATIENTE ENROLLABLE	15,40
CLIP OSCILOBATIENTE GUIADO A CABLE	15,40

OPCIONES	PRECIO
ACCIONAMIENTO CON CADENA METÁLICA	12,00
SOLDADURAS EN TEJIDOS APROPIADOS	12,00
REFUERZOS LATERALES EN TEJIDOS APROPIADOS	15,00
MOTORIZACIÓN	Página 26
ACCIONAMIENTO A MANIVELA	Página 27
GUIADOS A CABLE	Página 28
SEGURIDAD INFANTIL (TENSOR CORDÓN / CADENA)	3,00

Cortinas con soportes centrales

OPCIONES	
①	DOS CORTINAS CON UN SÓLO MANDO, QUE SE ACCIONAN A LA VEZ
②	DOS CORTINAS, CADA UNA CON SU MANDO, QUE SE ACCIONAN INDEPENDIENTEMENTE



TABLA DE DESCUENTOS		CADENA 1:1			CADENA 1:3			CADENA 1:4			MANIVELA			MOTOR		
		A	B	C	A	B	C	A	B	C	A	B	C	A	B	C
①	43	17	25	21	17	25	21				17	25	30	17	25	23
	58				26	27	25	26	27	30	26	27	34	26	27	38
	80										26	27	34	26	27	39
②	43	21	25	21	21	25	21				30	25	30	23	25	23
	58				25	25	25	30	25	30	34	25	34	38	25	38

ARTÍCULO	€/Ud.	INCREMENTO €/Ud. CORTINA COMPLETA
SOPORTE CENTRAL DE 40	2,97	Ø 43 SIN INCREMENTO
CONTERA D-43 HEMBRA	8,44	
CONTERA D-43 MACHO	8,44	
RODAMIENTO D-15	6,68	Ø 58 SIN INCREMENTO
RODAMIENTO D-12 CON EJE TRANSMISIÓN	8,64	
CONTERA CENTRAL D-58	2,99	
		Ø 80 SIN INCREMENTO

Incrementos: Motorización

		MOTORES		PAR NOMINAL	VELOCIDAD r.p.m.	TENSIÓN EN VOLTIOS	POTENCIA EN WATIOS	DECIBELIOS bBA	PRECIO € / Ud.
somyfy	MECANICOS	Ø 43	SONESSE 3/30 ESTÁNDAR	3 Nm.	30	230 V. AC	95 W.	42	200,00
			SONESSE 6/28	6 Nm.	28		146 W.	45.4	220,00
			SONESSE 10/28	10 Nm.	28		180 W.	45.3	240,00
	RTS	Ø 43	SONESSE 3/30	3 Nm.	30		95 W.	42	315,00
			SONESSE 6/28	6 Nm.	28		146 W.	45	340,00
			SONESSE 10/28	10 Nm.	28		180 W.	45	390,00
	IO	Ø 43	SUNEA SCREEN 3/30	3 Nm.	30		90 W.	50	305,00
			SUNEA SCREEN 6/32	6 Nm.	32		120 W.	52	325,00
			SUNEA SCREEN 10/32	10 Nm.	32		160 W.	54	345,00
ÁBACOS DE SEGURIDAD									
Carga en EJE		5 kg		10 kg		15 kg		20 kg	
Ø 43	3 / 30								
Ø 58				6 / 28-32					
Ø 80						10 / 28-32			

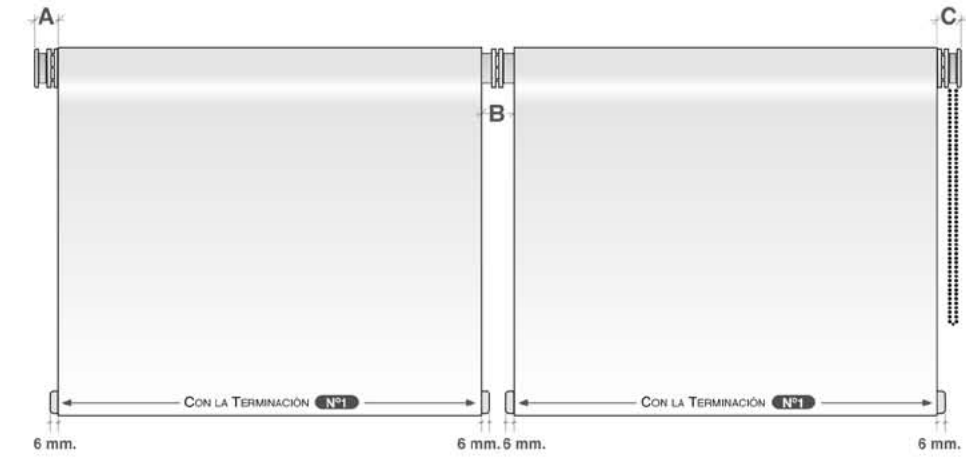
		MANDOS Y AUTOMATISMOS		PRECIO € / Ud.	
		FOTOGRAFÍA	ARTÍCULO		
somyfy	RTS		MANDO A DISTANCIA 1 CANAL. TELIS	73,80	
			MANDO A DISTANCIA 4 CANALES. TELIS	121,80	
			MANDO A DISTANCIA 16 CANALES. TELIS	295,20	
	IO	MANDOS A DISTANCIA		SITIO 1 IO PURE	85,40
				SITIO 5 IO PURE	127,30
		AUTOMATISMOS		CONNEXOON	210,00
			TAHOMA	500,00	

ADEMÁS DE LO INDICADO EN ESTA TARIFA, DISPONEMOS DE LA GAMA COMPLETA **somyfy**.
¡¡ CONSÚLTENOS!!

PESOS PERFILES DE TERMINACIÓN

- PERFIL TERMINAL ALUMINIO D.18: 155 gr./m.
- + VARILLA EJE - 50: 235 gr./m.
- + VARILLA ACERO D.18: 1.200 gr./m. } MÁXIMO: 1.355 gr./m.
- PLETINA ALUMINIO 40 mm.: 300 gr./m.
- PERFIL TERMINAL ALUMINIO REDONDO: 310 gr./m.
- PERFIL TERMINAL ALUMINIO PLANO: 415 gr./m.
- PERFIL TERMINAL ALUMINIO OVALADO: 310 gr./m.

APLICACIÓN DE REDUCTORES SEGÚN PESOS

- 43** -HASTA 3 Kgr. = MECANISMO SIN REDUCTOR 1:1
- DE 3 A 5 Kgr. = MECANISMO CON REDUCTOR 1:3
- 58** -HASTA 5 Kgr. = MECANISMO CON REDUCTOR 1:3
- DE 5 A 7,5 Kgr. = MECANISMO CON REDUCTOR 1:4
- MÁS DE 7,5 Kgr. = MANIVELA O MOTOR

TEJIDOS INVERTIDOS

En Homecolor todas las cortinas se confeccionan con el tejido cortado en el sentido de la urdimbre (para el ancho de la cortina utilizamos el ancho del tejido). Esto hace que a veces se desaprovechen muchos metros de tejido, pero es la mejor manera de asegurarnos un acabado estético y el mejor funcionamiento de la cortina.

Solo en las ocasiones en las que el ancho de la cortina supera el del rollo del tejido, nos vemos obligados a invertir el tejido. Y no nos gusta hacerlo, porque a pesar de que disponemos de los medios técnicos necesarios para asegurar una terminación satisfactoria de la cortina, hay factores que, queramos o no, se ven afectados, como la querencia del tejido a recobrar el sentido del rollo, el efecto bolsa o el descuadre en el enrollamiento.

Ante esa tesitura es mejor opción utilizar el SOPORTE CENTRAL y, para un mayor ahorro, con un sólo mando. En la medida de lo posible, evite pedir cortinas con ancho superior al del rollo del tejido.

SOLDADURAS

Cuando pretendemos hacer una cortina con ancho superior al tejido elegido, la única opción es invertir el tejido y en muchos casos soldarlo. En HC las soldaduras las hacemos en **ALTA FRECUENCIA** y el resultado es de máxima seguridad, en cuanto a estética simplemente aceptable y el funcionamiento de la cortina puede tener repercusiones dependiendo del tejido elegido.

Antes de pedir cortinas con soldadura tenga en cuenta nuestra opinión.

Incrementos: Accionamiento a manivela

INCREMENTO - CORTINA COMPLETA	€/Ud.
Ø 43	57,80 + MANIVELA
Ø 58	60,40 + MANIVELA
Ø 80	78,90 + MANIVELA
MANIVELA	48,90

Los Incrementos: Guiados a cable

GUIADO MINI										
COMPONENTES	€/Ud./m.	TIPO - 101	TIPO - 102	TIPO - 103	TIPO - 201	TIPO - 202	TIPO - 203	TIPO - 301	TIPO - 302	TIPO - 303
GRAPA FIJACIÓN CABLE MINI	2,84					ESTÁNDAR 				
TENSOR MINI	8,12									
TENSOR PARED MINI	8,12									
TENSOR PLANO MINI	8,12									
CABLE ACERO 1,2 MINI	4,60									
PISTÓN TERMINAL GUIADO A CABLE	1,20									
ADAPTADOR PISTÓN	0,84									
CORTINA COMPLETA	€/Ud.	39,80								

GUIADO SUPER							
COMPONENTES	€/Ud./m.	TIPO - 11	TIPO - 12	TIPO - 13	TIPO - 14	TIPO - 15	TIPO - 16
TENSOR SUPERIOR SUPER	19,16	ESTÁNDAR 					
ESCUADRA OJAL CERRADO	5,88						
ESCUADRA U	9,60						
CABLE ACERO INOXIDABLE 3mm	4,68						
PISTÓN TERMINAL GUIADO A CABLE	1,20						
ADAPTADOR PISTÓN	0,84						
ESCUADRA OJAL ABIERTO	5,88						
TORNILLO TENSOR GUIADO CABLE	6,28						
CAZOLETA DECORATIVA	56,04						
CAZOLETA DECORATIVA OCULTA	37,00						
BASE TENSOR INFERIOR	47,92						
CORTINA COMPLETA	€/Ud.	79,80	172,00	148,00	85,00	175,00	150,00

EN TODOS LOS CASOS CON GUIADO A CABLE ES OBLIGATORIO LA TERMINACIÓN Nº 8 VER PAG. 22

Ábacos de selección

COLECCIONES	SÍMBOLOS	ANCHO cm.	GROSOR mm.	PESO gr./m ² .	CAPACIDAD MÁXIMA DE CAJÓN cm.						
					Mini		Cajón 42		Cajón 77	Cajón 92	
					Ø18	Ø25	Ø43	Ø43	Ø58		
SCREENFLEX - FV. 4101	☉ ✕	320	0,49	410	150	125	260	560	320		
SCREENFLEX - PL. 4155	☼ ☉ ✕	300	0,54	415	120	115	240	530	300		
OPACO - OP. 5370	☉ ■ ✕	300	0,32	537	NO	150	320	690	400		
SHANTUNG		200	0,40	190	140	150	320	690	400		
M- SCREEN 8505	☉ ✕	250	0,50	390	140	125	260	570	320		
NATURA	☉ ✕	250	0,50	400	140	120	260	570	320		
S-SCREEN	☉ ✕	310	0,93	630	NO	70	150	310	180		
ESTELA	✕	230	0,35	200	200	170	380	740	440		
FILTRO SOLAR	6671	152	0,08	115	NO	NO	730	1420	850		
		182	0,08	115	NO	NO	730	1420	850		
MILANO		230	0,30	160	160	135	290	620	360		
ALHAMBRA	✕	300	0,30	150	220	200	440	860	520		
GENERALIFE	TRASLÚCIDO	230	0,50	220	NO	125	260	570	320		
	OPACO	230	0,65	380	NO	95	210	440	250		
GARDENIA	TRASLÚCIDO	200	0,30	190	200	170	380	740	440		
	OPACO	200	0,45	290	140	135	290	620	360		

☼ ADECUADO PARA EXTERIORES ☉ TEJIDO SOLDABLE ■ TEJIDO OPACO ✕ TEJIDO IGNÍFUGO

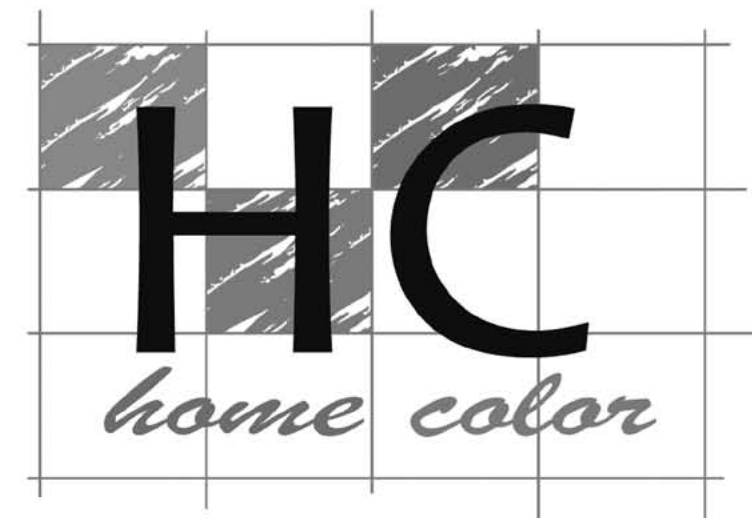

Croquis

EL ANCHO DE LA CORTINA NO ES EL ANCHO DEL TEJIDO



TABLA DE DESCUENTOS	CADENA 1:1		CADENA 1:3		CADENA 1:4		MANIVELA		MOTOR	
	A	B	A	B	A	B	A	B	A	B
	43	17	21	17	21			17	30	17
58			26	25	26	30	26	34	26	38
80							26	34	26	39

Mecanismos	Cadena D.43-1:3		Adaptador D.43/D.58	Tope Cadena Transparente	Unión Cadena Transparente	Cadena Mando		Pomo Perita	Perfil Terminal					DENOMINACIÓN
	D.43	D.58	D.43/D.58	Transparente	Transparente	PVC 4,5x6	Metálica 4,5x6	Aluminio D.18	Pelina Aluminio 40mm	Aluminio Redondo	Aluminio Plano	Aluminio Ovalado	PRECIO: € / Ud. - m.	
Cadena D.43-1:3	16,48	33,96	3,43	0,22	0,17	0,66	4,84	4,96	4,32	6,92	7,72	10,60	8,00	
Cadena D.43		8,44												
Eje de Aluminio	D.80													
	D.58													
	D.43													
Aro Cubretubo	D.58													
	D.80													
Tornillo 4 x 40														
Taco Nº 6														
Lengueta Termosoldable														
Contera Perno Retráctil	D.58													
	D.43													
Soportes de Juego	40													
	60													
	60 E													
	75 E													
Adaptador Metálico	Cadena 1:4													
	Cadena 1:3													
Rodamiento D. 10														
Tapas Cubretornillos														
Tapas Soporte														
MOTORIZACIÓN														

Cadena Mando Cerrada Ver página 85

Brazalete Marca	Tapón Perfil Terminal	
	Redondo	Ovalado
Ovalado	1,75	0,36
Redondo	1,75	0,45
Pequeño	1,75	0,33
Grande	1,75	0,51

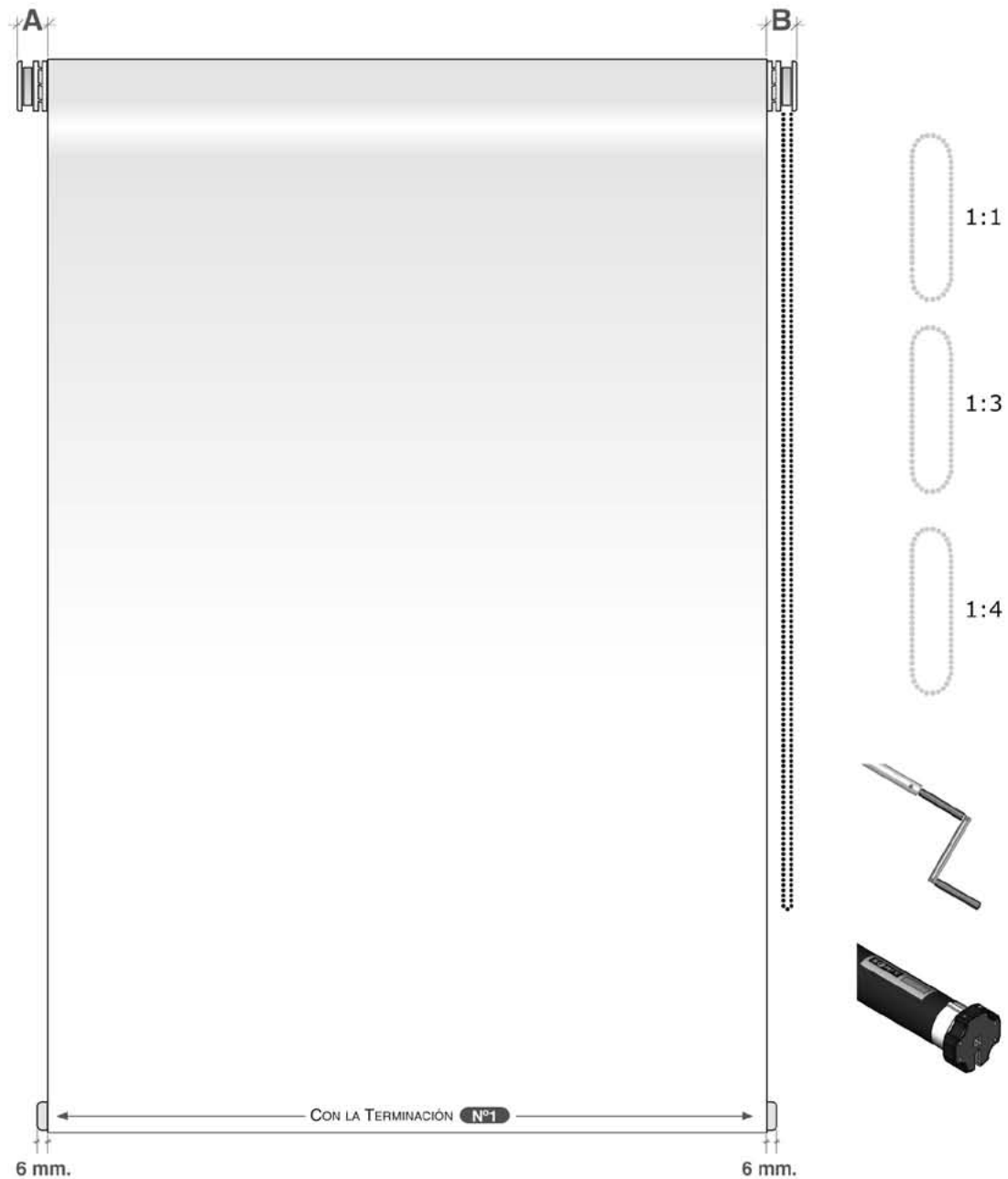
SOBREPESOS	Arandela	
	Eje - 50 + Amortiguación	
Acero D.18	6,76	0,24
Vanilla	5,20	0,24

Ancho Alto	0,60	0,80	1,00	1,20	1,40	1,60	1,80	2,00	2,20	2,30
1,00	70	81	90	101	112	121	132	143	152	159
1,20	72	84	95	106	117	129	139	151	162	169
1,40	78	89	101	114	126	137	150	162	173	181
1,60	80	93	105	119	132	145	157	170	183	190
1,80	85	98	112	126	139	153	167	181	195	202
2,00	87	102	116	131	146	161	174	189	204	213
2,20	91	107	122	138	154	169	185	200	216	224
2,40	95	111	128	144	160	177	193	209	226	234
2,60	99	116	134	151	168	185	202	219	237	247
2,80	102	120	138	156	174	193	211	229	247	256
3,00	106	126	145	163	182	201	220	239	257	268

43 MECANISMO CADENA 1:1

Tarifa - EN.01P "Plus"

A efectos de precio se redondeará a la inmediata superior.

Ancho Alto	1,00	1,20	1,40	1,60	1,80	2,00	2,20	2,30
1,00	97	107	118	129	138	149	160	164
1,00	131	144	155	168	180	193	204	211
1,00	99	112	124	137	149	162	174	181
1,20	102	113	124	135	147	157	168	174
1,20	135	149	162	174	188	201	214	220
1,20	103	117	130	144	157	171	184	191
1,40	109	120	132	144	156	168	180	186
1,40	141	156	170	184	198	212	226	233
1,40	110	123	138	153	167	182	196	203
1,40	113	126	138	151	164	177	189	196
1,60	146	161	176	190	205	220	235	243
1,60	114	129	145	160	174	190	205	213
1,80	119	133	146	160	173	187	201	209
1,80	152	168	184	200	215	231	247	254
1,80	120	136	152	168	185	201	217	226
2,00	123	137	152	167	182	196	211	218
2,00	156	173	190	206	223	239	256	265
2,00	124	141	159	176	193	210	227	235
2,20	130	145	161	176	191	206	222	230
2,20	163	181	198	216	233	250	268	277
2,20	131	149	167	184	202	220	238	247
2,40	134	150	166	183	199	216	232	240
2,40	168	186	204	222	240	260	278	286
2,40	135	154	172	191	210	229	248	257
2,60	140	157	174	191	209	227	244	252
2,60	174	194	213	232	251	270	289	299
2,60	141	161	181	200	220	239	260	269
2,80	145	163	181	199	217	235	253	262
2,80	179	198	218	238	259	279	299	309
2,80	146	166	187	207	228	248	269	279
3,00	151	170	188	207	227	246	265	274
3,00	185	205	227	248	268	289	310	320
3,00	152	173	195	216	237	259	280	290
3,20	189	211	233	254	276	298	319	331
3,20	156	179	201	223	246	267	289	301
3,40	196	218	240	263	286	309	331	343
3,40	163	186	210	232	255	279	301	313
3,60	200	223	247	270	294	317	340	352
3,60	167	191	215	239	263	287	311	322
3,80	204	228	252	276	300	323	348	360
3,80	173	199	223	248	272	298	322	335
4,00	211	235	261	286	312	336	362	374
4,00	178	203	230	255	281	306	332	345

43 MECANISMO CADENA CON REDUCTOR 1:3 TODAS LAS OPCIONES DE LA TARIFA PLUS

58 MECANISMO CADENA CON REDUCTOR 1:3 ó 1:4

43 58 80 PREPARADAS PARA MANIVELA O MOTOR

A efectos de precio se redondeará a la inmediata superior.

Ancho Alto	0,60	0,80	1,00	1,20	1,40	1,60	1,80	2,00	2,20	2,30	2,40
1,00	80	94	107	121	134	148	162	176	188	196	202
1,20	84	99	114	129	144	159	173	188	203	212	219
1,40	90	106	123	139	155	172	188	204	221	229	237
1,60	95	112	130	148	165	183	200	218	236	245	253
1,80	101	119	138	157	177	196	215	234	253	263	272
2,00	104	126	146	166	186	206	228	248	268	279	288
2,20	111	133	154	177	198	220	241	264	285	296	307
2,40	115	138	162	184	207	231	254	277	300	312	323
2,60	121	146	170	195	219	244	268	293	317	330	341
2,80	126	151	177	203	229	254	281	306	333	346	359
3,00	131	159	186	213	240	268	295	322	350	363	377

43 MECANISMO CADENA 1:1

Tarifa - EN.02P "Plus"

A efectos de precio se redondeará a la inmediata superior.

Ancho Alto	1,00	1,20	1,40	1,60	1,80	2,00	2,20	2,30	2,40	2,60	2,80	3,00
1,00	114	128	140	154	168	182	195	202	209	229	249	272
1,00	148	163	179	195	210	226	240	249	256	272	287	303
1,00	116	133	149	165	181	198	214	221	230	246	263	279
1,20	120	135	150	165	181	196	211	218	226	242	259	276
1,20	154	171	188	205	222	239	255	264	272	289	306	323
1,20	123	140	159	176	194	212	229	237	247	264	282	299
1,40	130	146	162	179	195	211	228	235	244	261	279	297
1,40	164	182	200	218	236	254	273	282	291	310	328	346
1,40	132	151	170	189	209	227	246	255	265	284	303	321
1,60	136	154	171	189	207	224	243	251	261	280	299	318
1,60	170	189	210	229	249	268	288	298	307	328	347	367
1,60	139	160	180	200	220	240	261	271	281	302	322	343
1,80	146	164	183	202	221	240	260	269	279	299	319	339
1,80	179	200	221	243	263	284	305	316	327	347	368	389
1,80	148	169	191	213	235	256	278	289	300	321	344	365
2,00	152	172	193	214	234	254	274	285	295	316	337	358
2,00	186	209	231	253	276	298	320	332	343	365	387	410
2,00	154	178	201	224	247	270	294	304	316	339	363	385
2,20	161	183	204	227	248	270	291	302	314	338	361	384
2,20	195	218	243	266	289	314	337	349	361	385	409	432
2,20	164	188	213	237	262	286	311	322	335	360	384	409
2,40	168	191	214	237	261	284	306	318	330	355	379	403
2,40	202	227	252	277	302	328	352	365	378	402	428	453
2,40	170	197	222	248	273	300	326	338	351	377	403	429
2,60	177	201	226	250	274	299	324	336	349	374	400	426
2,60	211	237	264	290	317	343	369	383	396	422	449	476
2,60	180	206	234	261	288	315	343	356	369	397	424	451
2,80	184	210	235	262	287	313	339	352	365	393	420	447
2,80	217	246	273	301	329	356	385	399	413	440	468	496
2,80	186	215	244	272	300	329	357	371	386	415	444	471
3,00	193	220	247	274	301	329	356	370	383	411	439	467
3,00	227	255	285	314	344	372	402	416	431	461	489	519
3,00	195	226	255	285	315	345	374	389	404	434	465	495
3,20	233	264	295	324	355	386	417	432	448	478	509	539
3,20	202	233	265	296	328	359	389	405	421	452	484	515
3,40	243	274	306	338	370	402	434	450	466	498	530	562
3,40	211	244	277	309	341	374	406	423	439	472	505	537
3,60	249	282	316	349	382	416	449	466	482	516	549	582
3,60	218	252	286	320	354	388	422	439	456	490	524	559
3,80	254	288	322	356	390	424	459	476	493	527	561	595
3,80	227	262	298	333	368	403	439	456	474	510	546	581
4,00	265	301	337	373	409	445	481	499	517	553	589	626
4,00	233	270	307	344	381	417	454	472	490	528	565	601

43 MECANISMO CADENA CON REDUCTOR 1:3 TODAS LAS OPCIONES DE LA TARIFA PLUS

58 MECANISMO CADENA CON REDUCTOR 1:3 ó 1:4

43 58 80 PREPARADAS PARA MANIVELA O MOTOR

A efectos de precio se redondeará a la inmediata superior.

Alto \ Ancho	0,60	0,80	1,00	1,20	1,40	1,60	1,80	2,00	2,20	2,30	2,40
1,00	82	97	111	126	139	154	168	183	197	204	212
1,20	87	103	118	134	150	166	182	198	214	221	230
1,40	94	111	128	146	163	180	197	215	232	240	249
1,60	98	117	135	154	173	191	211	230	248	257	267
1,80	104	124	145	165	185	206	227	247	267	277	287
2,00	109	131	152	174	196	218	239	262	283	294	305
2,20	115	138	162	185	209	232	255	279	302	314	324
2,40	120	145	169	194	219	244	268	294	318	331	343
2,60	127	152	179	205	231	257	284	311	336	350	363
2,80	131	159	186	214	241	269	297	326	353	367	381
3,00	137	167	196	226	254	284	313	343	371	386	401

43 MECANISMO CADENA 1:1

Tarifa - EN.03P "Plus"

A efectos de precio se redondeará a la inmediata superior.

Alto \ Ancho	1,00	1,20	1,40	1,60	1,80	2,00	2,20	2,30	2,40	2,60	2,80	3,00	3,20	3,40	3,60	3,80	4,00	4,20	4,40	4,60	4,80	5,00	5,20	5,40	
1,00	118	132	147	161	176	189	204	211	218																
1,20	126	140	156	172	188	204	220	228	236																
1,40	134	152	169	186	204	221	238	247	256																
1,60	145	167	188	210	231	252	274	285	296																
1,80	151	172	193	213	233	253	273	284	294																
2,00	159	181	202	224	246	268	289	301	312																
2,20	168	191	215	238	262	285	309	320	332																
2,40	179	206	234	262	288	316	344	357	371																
2,60	185	212	238	264	290	317	343	356	369																
2,80	196	227	256	287	318	348	379	394	410																
3,00	202	232	261	290	319	349	378	393	407																
3,20	213	246	280	313	347	380	414	430	447																
3,40	222	257	293	327	362	397	432	449	467																
3,60	230	266	302	339	376	412	448	466	485																
3,80	239	277	315	353	390	429	467	485	504																
4,00	247	286	326	365	404	444	483	503	522																

43 MECANISMO CADENA CON REDUCTOR 1:3 TODAS LAS OPCIONES DE LA TARIFA PLUS

56 MECANISMO CADENA CON REDUCTOR 1:3 ó 1:4

43 56 60 PREPARADAS PARA MANIVELA O MOTOR

A efectos de precio se redondeará a la inmediata superior.

Alto \ Ancho	0,60	0,80	1,00	1,20	1,40	1,52	1,60	1,80	1,82	2,00	2,20	2,40
1,00	93	111	129	146	164	174	182	199	201	217	235	253
1,20	99	118	138	159	178	189	198	218	219	237	257	277
1,40	106	129	150	172	194	207	216	238	239	260	282	303
1,60	113	137	161	184	209	222	232	256	259	280	303	328
1,80	121	147	172	199	224	239	250	277	279	302	328	354
2,00	127	155	183	211	238	255	266	295	297	322	350	378
2,20	135	165	195	224	254	272	285	315	317	345	374	404
2,40	141	173	205	237	269	288	301	333	336	365	397	429
2,60	149	183	217	251	285	305	319	353	356	387	421	454
2,80	155	191	228	263	299	320	335	371	374	407	443	479
3,00	164	201	239	278	315	338	353	391	395	430	467	505

43 MECANISMO CADENA 1:1

Tarifa - EN.04P "Plus"

A efectos de precio se redondeará a la inmediata superior.

Alto \ Ancho	1,00	1,20	1,52	1,60	1,80	1,82	2,00	2,20	2,40	2,60	2,80	3,00	3,20	3,40	3,60
1,00	135	152	180	188	206	210	226	243	260						
1,20	139	160	191	201	222	226	245	265	284						
1,40	145	165	195	204	224	228	246	265	284						
1,60	149	172	207	217	240	245	265	287	309						
1,80	157	179	213	222	245	248	268	289	310						
2,00	162	186	224	236	261	265	287	311	335						
2,20	167	191	228	238	263	267	288	312	334						
2,40	171	198	240	252	279	283	307	333	360						
2,60	179	205	246	256	283	287	311	335	361						
2,80	184	213	257	270	299	303	330	357	385						
3,00	189	217	261	273	301	305	331	357	384						
3,20	194	224	272	286	317	322	350	380	410						
3,40	201	232	278	291	321	326	353	382	411						
3,60	205	238	290	304	337	343	372	404	436						
4,00	212	244	294	307	339	345	373	404	435						
4,40	216	251	305	320	355	361	393	427	460						
4,80	223	257	311	326	360	365	396	429	462						
5,20	227	264	317	331	363	368	397	428	459						
5,60	228	265	322	338	376	381	415	450	486						
6,00	234	270	327	341	378	383	416	451	485						
6,40	238	277	338	355	394	400	435	472	511						
6,80	246	284	344	360	398	403	438	474	512						
7,20	250	291	355	373	414	420	457	497	537						
7,60	259	303	371	389	432	438	478	519	561						
8,00	261	303	371	389	432	438	478	519	561						
8,40	302	346	415	434	478	484	523	567	610						
8,80	272	317	388	407	452	459	499	544	587						
9,20	312	359	431	450	496	502	544	589	634						
9,60	283	330	403	423	470	477	519	566	612						
10,00	319	366	440	461	507	514	556	602	648						
10,40	295	344	421	441	490	498	541	589	638						
10,80	334	384	463	484	534	541	586	635	684						
11,20	305	355	436	457	509	516	562	612	662						

43 MECANISMO CADENA CON REDUCTOR 1:3 TODAS LAS OPCIONES DE LA TARIFA PLUS

56 MECANISMO CADENA CON REDUCTOR 1:3 ó 1:4

43 56 60 PREPARADAS PARA MANIVELA O MOTOR

A efectos de precio se redondeará a la inmediata superior.

Alto \ Ancho	Ancho										
	0,60	0,80	1,00	1,20	1,40	1,60	1,80	2,00	2,20	2,30	2,40
1,00	103	124	146	167	188	210	231	252	273	284	295
1,20	111	135	159	183	206	230	254	278	302	314	326
1,40	120	147	173	200	227	253	279	305	332	346	359
1,60	129	157	186	215	245	273	302	331	361	374	389
1,80	138	169	201	233	264	296	328	359	390	406	422
2,00	146	180	214	248	282	316	350	384	419	436	453
2,20	155	193	229	266	302	338	376	412	449	467	485
2,40	163	202	241	281	320	360	399	438	477	497	516
2,60	172	215	256	298	340	382	423	466	507	528	549
2,80	181	224	269	314	357	402	447	491	535	557	580
3,00	190	237	284	331	378	424	471	519	566	589	613

43 MECANISMO CADENA 1:1

A efectos de precio se redondeará a la inmediata superior.

Tarifa - EN.05P "Plus"

Alto \ Ancho	Ancho																								
	1,00	1,20	1,40	1,60	1,80	2,00	2,20	2,40	2,60	2,80	3,00	3,20	3,40	3,60	3,80	4,00	4,20	4,40	4,60	4,80	5,00	5,20	5,40		
1,00	43	152	173	195	216	237	259	280	301																
	58	186	210	233	256	280	302	326	349	372	396	419	443	466	488										
	80	159	183	207	232	256	281	305	330	354	379	403	428	452	478	502	527	551	576	600	624	649	673	698	
1,20	43	165	189	213	237	261	285	309	332																
	58	199	224	251	277	302	329	354	380	405	432	457	483	509	535										
	80	171	198	226	252	280	306	333	361	387	415	441	469	496	523	550	578	604	632	659	686	713	740	767	
1,40	43	180	206	233	260	286	312	338	365																
	58	214	243	270	299	328	355	384	413	441	469	498	527	554	583										
	80	186	215	245	274	304	334	364	394	423	453	482	512	541	571	601	631	661	690	720	749	779	809	838	
1,60	43	193	222	251	280	309	338	367	396																
	58	227	257	288	319	350	382	413	444	474	505	536	567	598	629										
	80	199	231	263	295	328	360	391	424	456	488	521	553	585	617	650	682	714	747	779	811	843	876	907	
1,80	43	207	239	271	302	334	366	397	429																
	58	241	276	309	343	376	410	443	477	510	544	577	611	644	678										
	80	214	248	283	318	352	387	422	456	491	527	562	596	631	666	700	735	770	804	839	874	910	944	979	
2,00	43	220	254	288	322	357	391	426	460																
	58	254	290	327	363	399	435	471	506	543	579	615	651	687	723										
	80	227	264	301	338	376	413	450	487	524	563	600	637	674	712	749	786	823	861	899	936	973	1011	1048	
2,20	43	235	272	309	346	382	419	455	493																
	58	269	307	347	385	423	463	501	539	579	617	655	694	733	771										
	80	241	281	321	361	401	440	481	520	561	600	640	680	720	760	800	839	880	919	960	999	1039	1079	1119	
2,40	43	248	287	327	366	405	445	484	522																
	58	282	323	365	405	447	488	529	570	612	653	694	735	777	817										
	80	254	297	338	381	423	466	509	551	594	636	679	721	764	806	848	890	933	976	1018	1061	1103	1146	1188	
2,60	43	263	305	347	388	430	472	514	555																
	58	297	340	384	428	472	516	560	603	647	690	734	778	822	866										
	80	269	314	359	404	449	494	539	584	629	673	719	764	809	854	899	944	989	1034	1079	1124	1169	1214	1260	
2,80	43	276	320	365	409	453	498	541	586																
	58	310	356	402	449	495	541	587	634	680	727	772	819	865	912										
	80	282	329	377	424	472	519	567	615	662	710	757	805	852	900	948	996	1043	1090	1138	1186	1233	1281	1329	
3,00	43	290	337	384	432	479	526	572	619																
	58	324	373	422	471	520	569	618	667	716	764	813	862	911	960										
	80	297	347	397	447	497	547	597	648	698	748	798	848	898	948	999	1049	1099	1149	1199	1249	1299	1349	1400	
3,20	43	337	388	440	491	543	595	646	697	749	800	852	903	954	1006										
	58	310	362	415	467	520	572	626	678	731	784	836	889	941	995	1047	1100	1152	1205	1257	1311	1364	1416	1469	
	80	310	362	415	467	520	572	626	678	731	784	836	889	941	995	1047	1100	1152	1205	1257	1311	1364	1416	1469	
3,40	43	352	406	461	514	568	622	677	730	784	838	893	946	1000	1054										
	58	324	379	434	489	545	600	655	711	766	821	877	932	987	1043	1098	1153	1209	1264	1319	1374	1430	1485	1540	
	80	324	379	434	489	545	600	655	711	766	821	877	932	987	1043	1098	1153	1209	1264	1319	1374	1430	1485	1540	
3,60	43	365	421	478	535	591	648	704	761	817	873	931	987	1044	1100										
	58	337	395	452	511	568	626	684	741	799	857	915	973	1031	1088	1147	1204	1262	1320	1378	1435	1494	1551	1610	
	80	337	395	452	511	568	626	684	741	799	857	915	973	1031	1088	1147	1204	1262	1320	1378	1435	1494	1551	1610	
3,80	43	373	431	489	547	604	663	720	779	836	894	952	1010	1067	1126										
	58	352	412	472	533	594	653	714	774	835	895	955	1016	1077	1137	1197	1257	1318	1379	1438	1499	1560	1620	1680	
	80	352	412	472	533	594	653	714	774	835	895	955	1016	1077	1137	1197	1257	1318	1379	1438	1499	1560	1620	1680	
4,00	43	393	454	516	578	639	701	763	824	886	948	1010	1071	1133	1195										
	58	365	428	490	553	616	679	743	805	868	931	994	1056	1120	1183	1246	1309	1371	1435	1498	1561	1623	1686	1749	
	80	365	428	490	553	616	679	743	805	868	931	994	1056	1120	1183	1246	1309	1371	1435	1498	1561	1623	1686	1749	

43 MECANISMO CADENA CON REDUCTOR 1:3 TODAS LAS OPCIONES DE LA TARIFA PLUS

58 MECANISMO CADENA CON REDUCTOR 1:3 ó 1:4

43 58 60 PREPARADAS PARA MANIVELA O MOTOR

A efectos de precio se redondeará a la inmediata superior.

Cortinas Enrollables

Sistema Mosquitera

Detalles para el pedido

SISTEMAS				CAJÓN - 42 Ø 25	
DIMENSIONES	MÁXIMAS MÍNIMAS	ANCHO	cm.	41	
		ALTO		SIN MÍNIMOS	
	ANCHO	200			
	ALTO	VER ÁBACOS DE SELECCIÓN. PÁGINA 29			
	OCUPACIÓN ENROLLADA	10,4			
DATOS PARA CONFECCIONAR EL PEDIDO					
CATÁLOGO	MEDIDAS	ACCIONAMIENTO	ACABADOS	ENROLLAMIENTO	INSTALACIÓN
LOS TEJIDOS TÉCNICOS	ANCHO X ALTO	MUELLE	BLANCO ESTÁNDAR LACADOS RAL ▲ VER PÁGINA 70	INTERIOR ESTÁNDAR EXTERIOR	- EN HUECO ESTÁNDAR - FRONTAL

Precios

TEJIDOS TÉCNICOS	COLECCIONES		CORTINA COMPLETA	
			Cajón - 42 Sistema Mosquitera	
	SCREENFLEX- FV. 4101	Ⓢ ✕	TARIFA CA. 02	PAGINA 44
	SCREENFLEX- PL. 4155	☀️ Ⓢ ✕	TARIFA CA. 01	PAGINA 43
	OPACO-OP. 5370	Ⓢ ■ ✕	TARIFA CA. 02	PAGINA 44
	SHANTUNG		TARIFA CA. 01	PAGINA 43
	FILTRO SOLAR { 6671 6672		TARIFA CA. 04	PAGINA 46
	M-SCREEN 8505	Ⓢ ✕	TARIFA CA. 03	PAGINA 45
	NATURA	Ⓢ ✕	TARIFA CA. 04	PAGINA 46
	S-SCREEN	Ⓢ ✕	TARIFA CA. 05	PAGINA 47
	ESTELA	✕	TARIFA CA. 01	PAGINA 43
	MILANO		TARIFA CA. 01	PAGINA 43
	ALHAMBRA	✕	TARIFA CA. 02	PAGINA 44
	GENERALIFE { TRASLÚCIDO OPACO	■	TARIFA CA. 03	PAGINA 45
	GARDENIA { TRASLÚCIDO OPACO	■	TARIFA CA. 01	PAGINA 43
	SCREEFLEX FV.3803	Ⓢ ✕	TARIFA CA. 02	PAGINA 44
	SCREEFLEX FV.3655	Ⓢ ✕	TARIFA CA. 02	PAGINA 44
	KENTIA		TARIFA CA. 01	PAGINA 43

	Tornillo 4 x 40	Tacos nº 6	Clip Instalación - 42	Eje Ø 25	DENOMINACIÓN PRECIO: € / Ud. - m.
	0,04	0,03	1,50	5,32	

Felpudo 5 X 10	0,35	
Cajón de 42	12,20	
Guía con Felpudo	8,60	
Varilla Ø 4 mm.	0,42	
Terminal	7,00	
Felpudo 5 X 14	0,98	
	12,50	2,60

① Kit - 42 ② Kit - Instalación Frontal

Cajón 42

Guía común

Detalles para el pedido

SISTEMAS		CAJÓN - 77		CAJÓN - 92		
		Ø 43	Ø 43	Ø 43	Ø 58	
DIMENSIONES	MINIMAS	ANCHO	20			
		ALTO	SIN MÍNIMOS			
		MÁXIMAS	VER ÁBACOS DE SELECCIÓN. PÁGINA 29			
		ALTURA ENROLLADA	10,7		12,2	

DATOS PARA CONFECCIONAR EL PEDIDO					
CATÁLOGOS	MEDIDAS	ACCIONAMIENTOS	MANDOS	COLORES PERFILES	
LOS TEJIDOS TÉCNICOS	ANCHO X ALTO	Ø 43	 ESTÁNDAR	DERECHA O IZQUIERDA LARGO DE MANDOS: ESTÁNDAR CADENA CONTINUA: ALTO CORTINA LARGO MANDOS Hasta 1,50 = 5 cm. menos. Más de 1,50 a 2,80 = 1,50 m. Más de 2,80 = 1 m. menos.	BLANCO ESTÁNDAR LACADOS RAL ▲ VER PRECIOS PÁGINA 41
		Ø 58	 ESTÁNDAR	CADENA CERRADA: MEDIDAS: 1,00 - 1,50 - 2,00 - 2,50 - 3,00 SE APLICARÁ LA INMEDIATA INFERIOR AL ALTO DE LA CORTINA	

2	3	4	5	6	7
---	---	---	---	---	---

CAJÓN 77

PARED **ESTÁNDAR** TECHO

CAJÓN 92

PARED **ESTÁNDAR** TECHO

CAJÓN 77

CAJÓN 92

23

LAS TERMINACIONES

SIN GUÍAS						CON GUÍAS	
Nº1	Nº2	Nº3	Nº4	Nº5	Nº6	Nº8	Nº8
ESTÁNDAR						(VER TERMINACIONES EN PÁGINA 22)	

Precios

COLECCIONES	CORTINA COMPLETA				ANCHO TEJIDO
	CAJÓN - 42 SISTEMA MOSQUITERA	CAJÓN - 77 Ø 43	CAJÓN - 92 Ø 43 Ø 58		
SCREENFLEX- FV. 4101	☉	☒	TARIFA CA. 02	PAGINA 44	320
SCREENFLEX- PL. 4155	☀	☉	TARIFA CA. 01	PAGINA 43	300
OPACO-OP. 5370	☉	■	TARIFA CA. 02	PAGINA 44	300
SHANTUNG			TARIFA CA. 01	PAGINA 43	200
FILTRO SOLAR	6671	6672	TARIFA CA. 04	PAGINA 46	152
					182
M-SCREEN 8505	☉	☒	TARIFA CA. 03	PAGINA 45	250
NATURA	☉	☒	TARIFA CA. 04	PAGINA 46	250
S-SCREEN	☉	☒	TARIFA CA. 05	PAGINA 47	310
ESTELA		☒	TARIFA CA. 01	PAGINA 43	230
MILANO			TARIFA CA. 01	PAGINA 43	230
ALHAMBRA		☒	TARIFA CA. 02	PAGINA 44	300
GENERALIFE	TRASLÚCIDO		TARIFA CA. 03	PAGINA 45	230
	OPACO	■			230
GARDENIA	TRASLÚCIDO		TARIFA CA. 01	PAGINA 43	200
	OPACO	■	TARIFA CA. 02	PAGINA 44	200
SCREENFLEX FV.3803	☉	☒	TARIFA CA. 02	PAGINA 44	320
SCREENFLEX FV.3655	☉	☒			320
KENTIA			TARIFA CA. 01	PAGINA 43	230

cm.

PARA TEJIDOS CONFECIONADOS VER PAGINA 23

PARA ELEGIR EL CAJÓN ADECUADO VER ABACOS DE SELECCIÓN EN PAGINA 29

Enrollable Con Cajón "Sin Tejido"

Ancho		0,90	1,20	1,50	1,80	2,10	2,40	2,70	3,00	3,30	3,60
Cajón 77 Ø 43	Alto (todos) 1:1	88	105	119	136	153	166	-	-	-	-
	1:4	105	122	135	152	169	183	-	-	-	-
Cajón 92 Ø 43 Ø 58	1:1	93	111	126	144	162	176	-	-	-	-
	1:4	109	128	141	160	178	193	-	-	-	-
	1:1	112	136	146	166	187	204	226	244	264	282
	1:4	126	147	164	185	206	223	245	262	283	300

Incrementos

OPCIONES	PRECIO	
ACCIONAMIENTO CON CADENA METÁLICA	€/Ud. CORTINA	12,00
MOTORIZACIÓN		Página 26
ACCIONAMIENTO A MANIVELA		Página 27
GUIADAS A CABLE		Página 28
SEGURIDAD INFANTIL Tensor Cordón / Cadena		3,00

Incrementos - Guías

OPCIONES	PRECIO	
GUÍA VENTILADA	€/Ud.-m.	5,92
ADAPTADOR PISTÓN		0,84
PISTÓN GUÍA VENTILADA		1,28

TERMINACIÓN OBLIGATORIA N°8 (VER PÁGINA 22)

OPCIONES	PRECIO	
GUÍA CERRADA DE 55 BLANCA	€/Ud.-m.	13,44
GUÍA CERRADA DE 55 CON ALETA BLANCA		13,56
EMBUDO GUÍA CERRADA		0,35
TAPONES CON ALETA (PARA PERFIL TERMINAL PLANO)		0,76

TERMINACIÓN OBLIGATORIA N°6 (VER PÁGINA 23)

PRECIOS DE LACADOS

1 Ud.	HASTA 6 Uds.	HASTA 15 Uds.	HASTA 25 Uds.	HASTA 35 Uds.	HASTA 50 Uds.	MÁS DE 50 Uds.
75,00	125,00	200,00	275,00	350,00	475,00	<i>¡¡Consultar!!</i>

LOS PRECIOS SON PARA EL TOTAL DE UNIDADES QUE COMPONEN EL PEDIDO.
SE PUEDEN JUNTAR PEDIDOS DE VARIOS PRODUCTOS EN EL MISMO RAL

Croquis

EL ANCHO DE LA CORTINA NO ES EL ANCHO DEL TEJIDO



TABLA DE DESCUENTOS		CADENA 1:1		CADENA 1:4		MANIVELA		MOTOR	
		A	B	A	B	A	B	A	B
27	cm.	19	23						
43		22	24	22	34	22	35	22	33
58		33	24	33	34	33	35	33	40

CONSULTAR EN PAG. 24 EL ANCHO DEL TEJIDO POR LAS LIMITACIONES EN LA CONFECCION

Alto	Ancho														
	1,00	1,20	1,40	1,60	1,80	2,00	2,20	2,40	2,60	2,80	3,00	3,20	3,40	3,60	
1,00	Sistema Mosquitera	126	137	149	161	172	184								
	Cajón 77 Ø 43	150	166	182	201	216	232	251	267						
	Cajón 92 Ø 43	155	171	187	207	223	240	261	277						
1,20	Cajón 92 Ø 58	172	190	210	231	249	268	289	307	330	348	367	388	406	426
	Sistema Mosquitera	132	145	157	170	182	195								
	Cajón 77 Ø 43	154	171	187	207	224	240	261	278						
1,40	Cajón 92 Ø 43	160	177	194	215	232	249	270	287						
	Cajón 92 Ø 58	177	196	215	238	257	277	299	318	341	361	380	402	421	440
	Sistema Mosquitera	141	154	168	181	195	209								
1,60	Cajón 77 Ø 43	161	179	196	217	234	251	272	289						
	Cajón 92 Ø 43	166	184	201	223	241	260	281	299						
	Cajón 92 Ø 58	183	203	223	247	267	287	311	331	354	374	395	418	438	459
1,80	Sistema Mosquitera	148	162	177	190	205	219								
	Cajón 77 Ø 43	165	183	202	223	241	260	282	300						
	Cajón 92 Ø 43	170	188	207	231	249	268	290	310						
2,00	Cajón 92 Ø 58	187	209	230	254	274	296	320	341	366	386	407	432	453	473
	Sistema Mosquitera	156	172	187	202	217	233								
	Cajón 77 Ø 43	171	190	210	233	252	270	294	313						
2,20	Cajón 92 Ø 43	177	196	216	239	260	279	302	322						
	Cajón 92 Ø 58	194	216	237	263	285	306	332	353	379	401	422	448	470	491
	Sistema Mosquitera	164	180	196	212	228	244								
2,40	Cajón 77 Ø 43	176	196	216	239	260	280	303	323						
	Cajón 92 Ø 43	181	201	221	246	267	287	312	333						
	Cajón 92 Ø 58	198	221	244	270	293	315	341	364	390	413	435	462	484	507
2,60	Sistema Mosquitera	172	189	206	223	240	257								
	Cajón 77 Ø 43	182	203	224	249	269	290	315	335						
	Cajón 92 Ø 43	187	209	230	255	277	298	323	345						
2,80	Cajón 92 Ø 58	204	228	251	279	302	326	353	377	403	427	451	478	501	524
	Sistema Mosquitera	186	209	230	255	277	299	324	346						
	Cajón 77 Ø 43	191	214	236	262	284	306	333	355						
3,00	Cajón 92 Ø 58	209	233	257	286	310	334	363	387	415	439	464	491	516	540
	Sistema Mosquitera	193	216	238	264	287	310	335	359						
	Cajón 77 Ø 43	198	221	244	271	295	317	345	368						
3,20	Cajón 92 Ø 43	215	240	266	295	320	345	374	399	429	453	479	507	533	557
	Sistema Mosquitera	197	220	245	271	295	318	345	368						
	Cajón 77 Ø 43	202	226	250	278	302	327	354	378						
3,40	Cajón 92 Ø 58	220	246	271	302	328	353	384	410	439	466	491	521	548	573
	Sistema Mosquitera	203	228	252	280	304	329	356	381						
	Cajón 77 Ø 43	209	233	259	287	312	337	366	390						
3,60	Cajón 92 Ø 58	227	253	280	311	337	365	395	422	453	480	506	537	564	591

LOS PRECIOS INDICADOS SON PARA CORTINAS COMPLETAS CON ACCIONAMIENTO: SISTEMA MOSQUITERA = MUELLE | CAJÓN 77 Y 92 = A CADENA | PARA OTROS ACCIONAMIENTOS HAY QUE SUMARLE EL INCREMENTO

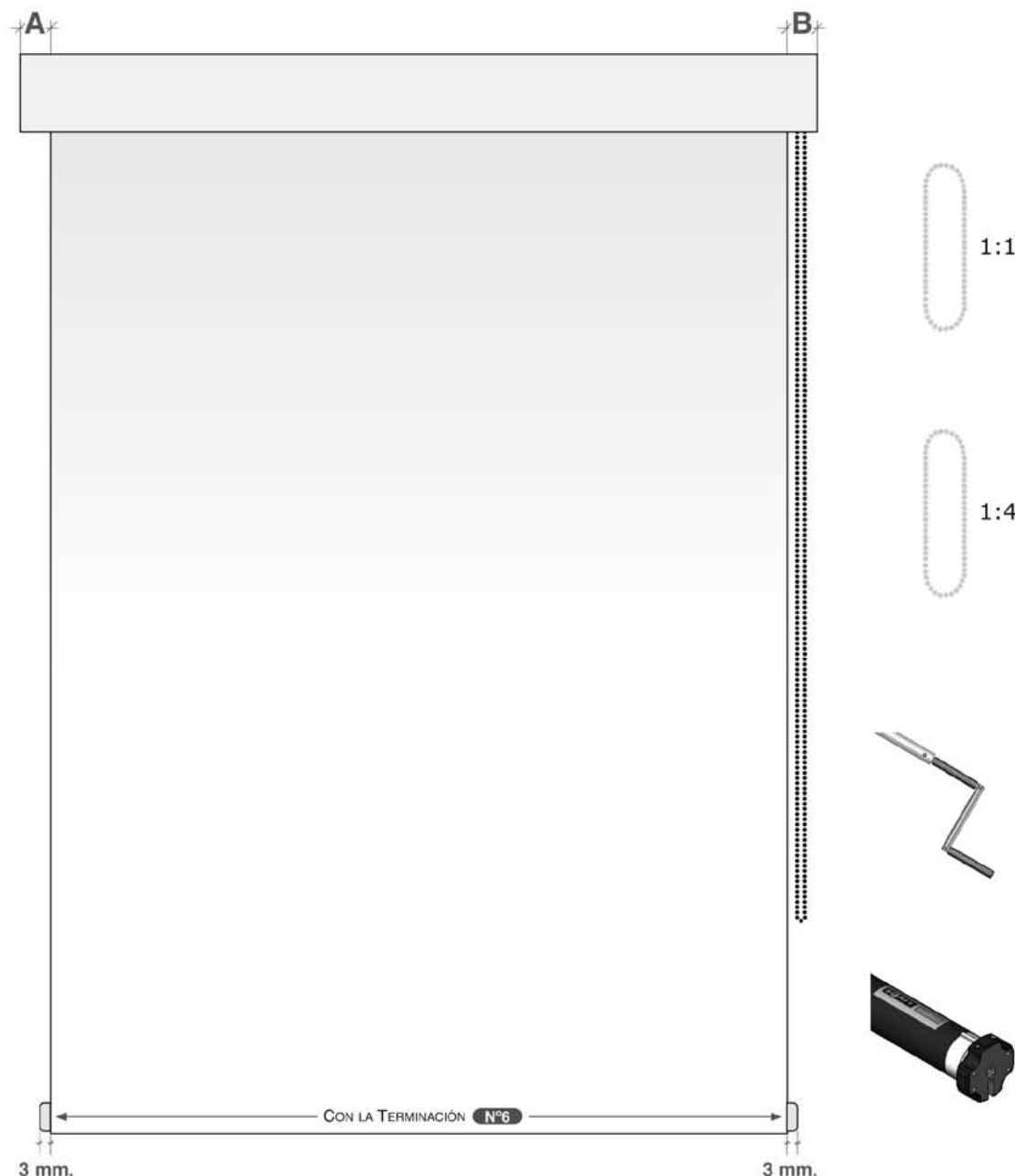
Atención: No todos los tejidos de esta tarifa pueden confeccionarse en todas las medidas. Consulte las limitaciones en página 29

A efectos de precio se redondeará a la inmediata superior.

CONSULTAR EN PAG. 24 EL ANCHO DEL TEJIDO POR LAS LIMITACIONES EN LA CONFECCION

Ancho		1,00	1,20	1,40	1,60	1,80	2,00	2,20	2,40	2,60	2,80	3,00	3,20	3,40	3,60
1,00	Sistema Mosquitera	141	156	171	186	201	217								
	Cajón 77 Ø 43	167	185	204	227	246	265	287	306						
1,20	Sistema Mosquitera	151	167	184	200	216	233								
	Cajón 77 Ø 43	173	194	214	238	259	279	302	322						
1,40	Sistema Mosquitera	163	180	198	216	233	251								
	Cajón 77 Ø 43	182	204	226	251	272	295	319	341						
1,60	Sistema Mosquitera	172	190	210	229	248	267								
	Cajón 77 Ø 43	189	213	235	262	285	309	335	357						
1,80	Sistema Mosquitera	183	203	224	245	265	285								
	Cajón 77 Ø 43	198	222	247	274	299	323	352	377						
2,00	Sistema Mosquitera	193	215	236	259	280	302								
	Cajón 77 Ø 43	205	231	256	286	312	337	367	393						
2,20	Sistema Mosquitera	214	241	268	299	327	353	384	411						
	Cajón 77 Ø 43	218	247	274	305	333	362	393	420						
2,40	Sistema Mosquitera	220	249	278	310	338	367	399	428						
	Cajón 77 Ø 43	226	254	284	317	346	376	409	437						
2,60	Sistema Mosquitera	230	260	289	323	353	383	416	446						
	Cajón 77 Ø 43	234	265	296	330	361	390	426	455						
2,80	Sistema Mosquitera	236	268	299	334	365	397	431	463						
	Cajón 77 Ø 43	241	273	305	340	372	404	440	472						
3,00	Sistema Mosquitera	246	278	311	347	380	412	448	481						
	Cajón 77 Ø 43	250	283	317	353	387	420	457	490						

LOS PRECIOS INDICADOS SON PARA CORTINAS COMPLETAS CON ACCIONAMIENTO: SISTEMA MOSQUITERA = MUELLE | CAJÓN 77 Y 92 = A CADENA
 PARA OTROS ACCIONAMIENTOS HAY QUE SUMARLE EL INCREMENTO

Atención: No todos los tejidos de esta tarifa pueden confeccionarse en todas las medidas. Consulte las limitaciones en página 29

A efectos de precio se redondeará a la inmediata superior.

A efectos de precio se redondeará a la inmediata superior.

CONSULTAR EN PAG. 24 EL ANCHO DEL TEJIDO POR LAS LIMITACIONES EN LA CONFECCION

Ancho		1,00	1,20	1,40	1,60	1,80	2,00	2,20	2,40	2,60	2,80	3,00	3,20	3,40	3,60
1,00	Sistema Mosquitera	146	162	177	193	209	224								
	Cajón 77 Ø 43	170	190	210	233	253	272	296	316						
1,20	Sistema Mosquitera	155	172	190	207	224	241								
	Cajón 77 Ø 43	178	199	220	245	266	287	313	334						
1,40	Sistema Mosquitera	167	186	205	223	243	262								
	Cajón 77 Ø 43	187	211	233	260	282	304	331	353						
1,60	Sistema Mosquitera	178	198	218	238	259	279								
	Cajón 77 Ø 43	195	219	244	271	295	319	347	371						
1,80	Sistema Mosquitera	189	212	233	254	277	298								
	Cajón 77 Ø 43	204	230	255	285	311	336	366	391						
2,00	Sistema Mosquitera	189	212	233	254	277	298								
	Cajón 77 Ø 43	204	230	255	285	311	336	366	391						
2,20	Sistema Mosquitera	221	250	279	311	339	368	400	429						
	Cajón 77 Ø 43	226	255	284	318	347	377	410	438						
2,40	Sistema Mosquitera	229	259	289	322	353	383	417	447						
	Cajón 77 Ø 43	233	264	295	330	361	391	426	456						
2,60	Sistema Mosquitera	238	270	301	337	368	400	435	467						
	Cajón 77 Ø 43	243	276	307	344	376	409	445	477						
2,80	Sistema Mosquitera	246	279	312	349	382	415	452	485						
	Cajón 77 Ø 43	250	284	318	355	389	423	461	495						
3,00	Sistema Mosquitera	255	289	324	363	397	432	470	504						
	Cajón 77 Ø 43	260	295	331	369	404	440	479	514						

LOS PRECIOS INDICADOS SON PARA CORTINAS COMPLETAS CON ACCIONAMIENTO: SISTEMA MOSQUITERA = MUELLE | CAJÓN 77 Y 92 = A CADENA
 PARA OTROS ACCIONAMIENTOS HAY QUE SUMARLE EL INCREMENTO

Atención: No todos los tejidos de esta tarifa pueden confeccionarse en todas las medidas. Consulte las limitaciones en página 29

A efectos de precio se redondeará a la inmediata superior.

CONSULTAR EN PAG. 24 EL ANCHO DEL TEJIDO POR LAS LIMITACIONES EN LA CONFECCION

Alto \ Ancho		1,00	1,20	1,40	1,60	1,80	2,00	2,20	2,40	2,60	2,80	3,00	3,20	3,40	3,60
1,00	Sistema Mosquitera	163	182	201	220	239	259								
	Cajón 77 Ø 43	187	211	234	261	284	307	334	356						
	Cajón 92 Ø 43	193	216	240	267	291	315	343	367						
	Cajón 92 Ø 58	210	236	262	291	317	343	372	398	428	453	479	509	534	560
1,20	Sistema Mosquitera	176	197	218	239	261	282								
	Cajón 77 Ø 43	198	223	248	277	302	328	356	381						
	Cajón 92 Ø 43	202	229	254	284	310	335	365	390						
	Cajón 92 Ø 58	220	248	276	307	335	363	395	422	453	482	510	540	568	597
1,40	Sistema Mosquitera														
	Cajón 77 Ø 43	210	237	264	295	322	349	380	407						
	Cajón 92 Ø 43	215	243	270	302	330	357	389	417						
	Cajón 92 Ø 58	232	262	291	326	355	385	419	449	482	512	541	576	605	635
1,60	Sistema Mosquitera														
	Cajón 77 Ø 43	220	249	279	312	340	369	402	432						
	Cajón 92 Ø 43	224	254	284	318	348	378	412	441						
	Cajón 92 Ø 58	243	274	306	341	373	405	440	472	509	540	572	607	639	671
1,80	Sistema Mosquitera														
	Cajón 77 Ø 43	232	264	295	330	361	391	427	457						
	Cajón 92 Ø 43	237	269	300	336	368	400	435	467						
	Cajón 92 Ø 58	254	288	322	360	394	428	465	499	536	570	604	641	676	710
2,00	Sistema Mosquitera														
	Cajón 77 Ø 43	243	276	309	346	379	412	449	482						
	Cajón 92 Ø 43	247	281	315	352	386	420	457	491						
	Cajón 92 Ø 58	265	300	336	376	412	448	487	523	563	599	634	674	710	746
2,20	Sistema Mosquitera														
	Cajón 77 Ø 43	254	289	324	364	399	434	473	509						
	Cajón 92 Ø 43	259	295	331	370	406	443	482	518						
	Cajón 92 Ø 58	277	315	352	395	432	470	512	549	591	629	667	709	747	784
2,40	Sistema Mosquitera														
	Cajón 77 Ø 43	265	302	339	380	417	454	496	533						
	Cajón 92 Ø 43	269	307	345	386	424	463	504	543						
	Cajón 92 Ø 58	287	327	367	411	450	490	534	573	617	657	697	740	781	820
2,60	Sistema Mosquitera														
	Cajón 77 Ø 43	277	316	355	398	437	477	519	559						
	Cajón 92 Ø 43	281	321	361	405	445	485	529	568						
	Cajón 92 Ø 58	299	340	383	429	470	513	559	600	646	687	730	776	817	859
2,80	Sistema Mosquitera														
	Cajón 77 Ø 43														
	Cajón 92 Ø 43	291	333	376	421	463	505	551	593						
	Cajón 92 Ø 58	310	353	397	445	488	533	580	624	672	716	760	807	851	895
3,00	Sistema Mosquitera														
	Cajón 77 Ø 43														
	Cajón 92 Ø 43	303	348	391	439	483	528	574	619						
	Cajón 92 Ø 58	321	367	413	463	509	554	604	650	700	746	791	841	887	934

LOS PRECIOS INDICADOS SON PARA CORTINAS COMPLETAS CON ACCIONAMIENTO: SISTEMA MOSQUITERA = MUELLE | CAJÓN 77 Y 92 = A CADENA
PARA OTROS ACCIONAMIENTOS HAY QUE SUMARLE EL INCREMENTO

Atención: No todos los tejidos de esta tarifa pueden confeccionarse en todas las medidas. Consulte las limitaciones en página 29

A efectos de precio se redondeará a la inmediata superior.

CONSULTAR EN PAG. 24 EL ANCHO DEL TEJIDO POR LAS LIMITACIONES EN LA CONFECCION

Alto \ Ancho		1,00	1,20	1,40	1,60	1,80	2,00	2,20	2,40	2,60	2,80	3,00	3,20	3,40	3,60
1,00	Sistema Mosquitera	180	203	226	249	271	294	317	339						
	Cajón 77 Ø 43	205	232	259	289	316	343	372	399						
	Cajón 92 Ø 43	210	237	265	296	323	350	382	409						
	Cajón 92 Ø 58	228	257	286	319	349	378	411	440	473	502	532	565	595	623
1,20	Sistema Mosquitera	196	221	246	271	297	322	347	372						
	Cajón 77 Ø 43	218	247	277	310	338	368	401	430						
	Cajón 92 Ø 43	222	252	283	316	346	376	410	439						
	Cajón 92 Ø 58	240	272	304	339	371	403	439	471	506	538	570	606	637	669
1,40	Sistema Mosquitera	213	240	269	297	324	352	380	407						
	Cajón 77 Ø 43	233	265	297	332	364	396	431	463						
	Cajón 92 Ø 43	237	270	302	338	371	403	439	472						
	Cajón 92 Ø 58	255	289	324	363	397	431	469	503	541	577	611	649	683	718
1,60	Sistema Mosquitera	229	259	289	319	350	381	411	441						
	Cajón 77 Ø 43	246	280	315	352	387	421	460	494						
	Cajón 92 Ø 43	250	285	320	360	395	429	468	503						
	Cajón 92 Ø 58	268	305	343	383	420	456	498	534	576	612	649	689	727	764
1,80	Sistema Mosquitera	246	279	312	345	378	411	444	477						
	Cajón 77 Ø 43	261	298	334	374	412	449	489	527						
	Cajón 92 Ø 43	265	303	340	382	419	456	498	536						
	Cajón 92 Ø 58	283	322	362	405	445	484	528	567	611	650	689	733	772	812
2,00	Sistema Mosquitera	261	297	332	368	403	438	474	510						
	Cajón 77 Ø 43	273	313	352	396	435	474	517	556						
	Cajón 92 Ø 43	278	318	359	402	443	482	527	566						
	Cajón 92 Ø 58	296	338	380	426	468	510	555	598	644	686	728	773	816	857
2,20	Sistema Mosquitera	279	317	354	393	431	469	507	545						
	Cajón 77 Ø 43	288	330	372	418	460	502	548	589						
	Cajón 92 Ø 43	293	335	379	424	467	510	556	599						
	Cajón 92 Ø 58	311	355	400	448	493	537	586	631	679	723	768	817	862	906
2,40	Sistema Mosquitera	294	334	376	416	456	497	537	579						
	Cajón 77 Ø 43	301	346	390	438	483	528	576	620						
	Cajón 92 Ø 43	305	351	396	445	490	536	585	630						
	Cajón 92 Ø 58	323	370	418	469	516	563	614	662	713	760	806	857	905	952
2,60	Sistema Mosquitera														
	Cajón 77 Ø 43	316	363	411	461	509	555	606	653						
	Cajón 92 Ø 43	320	368	416	468	516	564	615	663						
	Cajón 92 Ø 58	338	388	438	491	541	590	645	695	748	798	847	901	951	1000
2,80	Sistema Mosquitera														
	Cajón 77 Ø 43	329	379	428	482	531	581	634	684						
	Cajón 92 Ø 43	333	384	434	488	538	589	644	694						
	Cajón 92 Ø 58	351	403	455	512	564	616	672	724	781	833	886	941	994	1047
3,00	Sistema Mosquitera														
	Cajón 77 Ø 43	344	396	448	504	556	609	665	717						
	Cajón 92 Ø 43	348	401	454	511	564	617	673	727						
	Cajón 92 Ø 58	366	421	476	534	589	644	703	757	816	871	927	985	1039	1095

LOS PRECIOS INDICADOS SON PARA CORTINAS COMPLETAS CON ACCIONAMIENTO: SISTEMA MOSQUITERA = MUELLE | CAJÓN 77 Y 92 = A CADENA
PARA OTROS ACCIONAMIENTOS HAY QUE SUMARLE EL INCREMENTO

Atención: No todos los tejidos de esta tarifa pueden confeccionarse en todas las medidas. Consulte las limitaciones en página 29

A efectos de precio se redondeará a la inmediata superior.

A Muelle

Los detalles para el pedido

SISTEMAS		SIMPLE									
DIMENSIONES	MÍNIMAS	ANCHO	60								
	MÁXIMAS	cm.	<table border="1"> <tr> <th>ANCHO CORTINA</th> <th>MÁXIMO ALTO</th> </tr> <tr> <td>Hasta 80 =</td> <td>160</td> </tr> <tr> <td>Más de 80 a 100 =</td> <td>250</td> </tr> <tr> <td>Más de 100 a 200 =</td> <td>300</td> </tr> </table>	ANCHO CORTINA	MÁXIMO ALTO	Hasta 80 =	160	Más de 80 a 100 =	250	Más de 100 a 200 =	300
	ANCHO CORTINA	MÁXIMO ALTO									
Hasta 80 =	160										
Más de 80 a 100 =	250										
Más de 100 a 200 =	300										
ALTURA ENROLLADA		10									
FACTURACIÓN: PRECIO DEL SISTEMA + PRECIO DEL TEJIDO CONFECCIONADO / m ² = PRECIO DE LA CORTINA											
DATOS PARA CONFECCIONAR EL PEDIDO											
ENROLLAMIENTO			 ESTÁNDAR								
CATÁLOGO	MEDIDAS	ACCIONAMIENTO	ACABADOS	MANDOS	SEGURIDAD INFANTIL						
LOS TEJIDOS TÉCNICOS	ANCHO X ALTO	CADENA CON MUELLE	BLANCO ESTÁNDAR LACADOS RAL ▲ VER PÁGINA 51	DERECHA o IZQUIERDA LONGITUD: 1,00 - 1,50 - 2,00 DE FORMA ESTÁNDAR SE APLICARÁ LA INFERIOR AL ALTO DE LA CORTINA							

Los accesorios de instalación (Sin cargo. Incluidos en el precio de la cortina)

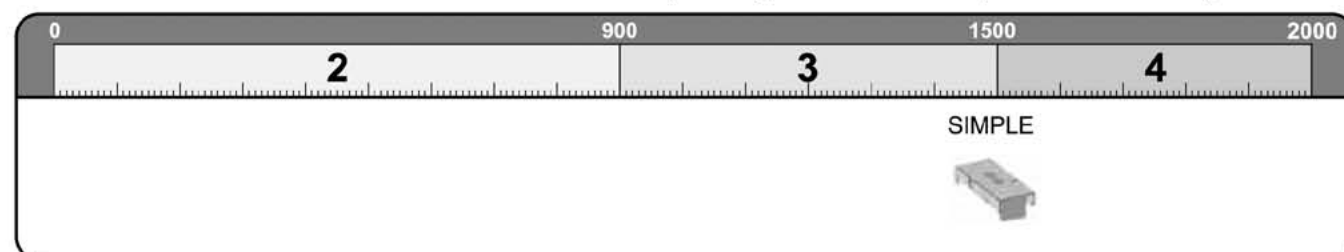

Los precios del sistema

Ancho Sistema	0,60	0,80	1,00	1,20	1,40	1,60	1,80	2,00
SIMPLE	170	178	186	195	203	211	220	228

Los precios del tejido

SIMPLE	MEDIDAS CORTINA	
	ANCHO x ALTO = m ²	X PRECIO m ² TEJIDO = PRECIO DEL TEJIDO

PRECIOS DE TEJIDOS CONFECCIONADOS: VER PÁGINA 23

A efectos de facturación las medidas se redondearán siempre en múltiplos de 5 cm al alza y el mínimo a facturar será de 1,50 m²/Ud

Conector Terminal SIM	Tapas Soporte SIM Juego	Soportes Muelle SIM Juego	Cubierta Adaptador LO-SIM	Adaptador Cadena Muelle SIM	
6,78	9,60	20,72	3,12	3,01	
					Pequeño
					Mediano
					Grande
					Perfil Rail SIM
					Medio
					Fuerte
					Complemento Ralentizador SIM
					Adaptador Cadena SIM

Detalles para el pedido

DIMENSIONES	MÍNIMAS	ANCHO	25
		ALTO	-
	MÁXIMAS	ANCHO	120
		ALTO	VER PÁGINA 51
	OCUPACIÓN CABEZAL		8

DATOS PARA CONFECCIONAR EL PEDIDO				
CATÁLOGO	MEDIDAS	ACCIONAMIENTO	MANDOS	COLORES
TEJIDOS TÉCNICOS	VER CUADRO	CADENA	DERECHA O IZQUIERDA	PERFILES
			LARGO DE MANDOS: ESTÁNDAR ALTO CORTINA LARGO MANDOS Hasta 1,50 = 5 cm. menos Más de 1,50 = 1,50 m.	ACCESORIOS
			BLANCO ESTÁNDAR LACADOS RAL ▲ VER PRECIOS PÁGINA 51	BLANCO ESTÁNDAR NEGRO

CROQUIS	MEDICIÓN
A LA HORA DE HACER SU PEDIDO SERÁ IMPORTANTE TENER EN CUENTA EL TIPO DE JUNQUILLO (RECTO, ACHAFLANADO O CURVO) Y EN FUNCIÓN DEL MISMO, SEGUIR LAS SIGUIENTES INDICACIONES:	
	<p>CÓMO MEDIR EL ANCHO</p> <p>EN EL CASO DE JUNQUILLO RECTO SE DEBERÁ PROPORCIONAR LA MEDIDA LUZ = A</p> <p>EN EL CASO DE JUNQUILLO ACHAFLANADO O CURVO, SE PROPORCIONARÁ LA MEDIDA A Y B. HAY QUE TENER EN CUENTA QUE LA DIFERENCIA ENTRE LAS MEDIDAS A Y B NO PODRÁ SER SUPERIOR A 20 mm. (10 mm. POR CADA LADO)</p>
	<p>CÓMO MEDIR EL ALTO</p> <p>EN EL CASO DE JUNQUILLO RECTO SE DEBERÁ PROPORCIONAR LA MEDIDA LUZ = A</p> <p>EN EL CASO DE JUNQUILLO ACHAFLANADO O CURVO, SE PROPORCIONARÁ LA MEDIDA A Y B.</p>
	<p>PROFUNDIDAD DEL JUNQUILLO</p> <p>EN TODOS LOS CASOS LA PROFUNDIDAD DEL JUNQUILLO DEBE MEDIR MÍNIMO 12 mm.</p>

COLECCIONES	CORTINA COMPLETA	CAPACIDAD MÁXIMA DEL CAJÓN	
SIN TEJIDO	Tarifa - ENM.00 PAGINA 53		
LOS TEJIDOS TÉCNICOS	SCREENFLEX- FV. 4101	150	
	SCREENFLEX- PL. 4155	120	
	SHANTUNG	140	
	M-SCREEN 8505	140	
	NATURA	140	
	ESTELA	200	
	MILANO	160	
	ALHAMBRA	220	
	GARDENIA	TRASLÚCIDO	200
		OPACO	140
	SCREENFLEX FV.3083	150	
	SCREENFLEX FV.3655	150	
	KENTIA	220	

OPCIONES	€/Ud.	INCREMENTO €/Ud. CORTINA COMPLETA
SEGURIDAD INFANTIL TENSOR CORDÓN / CADENA	2,16	3,00

PRECIOS DE LACADOS						
1 Ud.	HASTA 6 Uds.	HASTA 15 Uds.	HASTA 25 Uds.	HASTA 35 Uds.	HASTA 50 Uds.	MÁS DE 50 Uds.
75,00	125,00	200,00	275,00	350,00	475,00	¡¡Consultar!!

LOS PRECIOS SON PARA EL TOTAL DE UNIDADES QUE COMPONEN EL PEDIDO. SE PUEDEN JUNTAR PEDIDOS DE VARIOS PRODUCTOS EN EL MISMO RAL

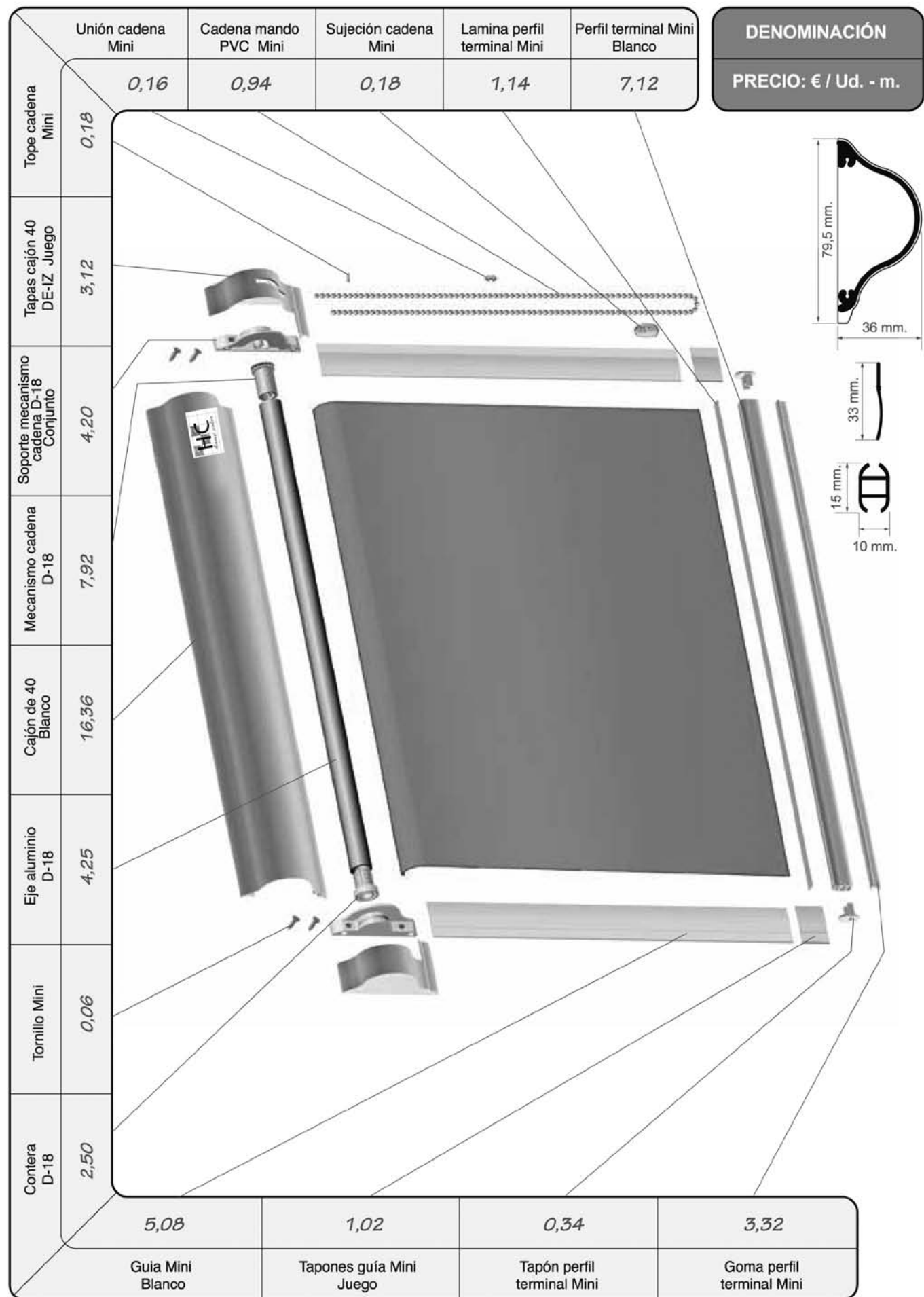

Tarifa - ENM.01

- ESTELA - MILANO - GARDENIA TRASLÚCIDO
- SHAMTUNG - SCREENFLEX-PL 4155 - KENTIA

Ancho Alto	0,40	0,60	0,80	1,00	1,20
1,00	78	86	96	104	113
1,20	81	90	100	110	120
1,40	84	95	105	116	126
1,60	87	98	110	121	132
1,80	90	102	114	127	138
2,00	94	106	119	132	145
2,20	96	110	123	137	151

A efectos de precio se redondeará a la inmediata superior.

Tarifa - ENM.03

Screenflex-FV.4101 - 3803 - 3655

Ancho Alto	0,40	0,60	0,80	1,00	1,20
1,00	80	90	100	111	121
1,20	84	95	106	117	129
1,40	87	100	112	124	136
1,60	90	104	117	131	144

A efectos de precio se redondeará a la inmediata superior.

Tarifa - ENM.05

Natura

Ancho Alto	0,40	0,60	0,80	1,00	1,20
1,00	87	102	116	130	145
1,20	93	109	124	140	156
1,40	98	115	133	150	168

A efectos de precio se redondeará a la inmediata superior.

Tarifa - ENM.00

Sin Tejido

Ancho Alto	0,40	0,60	0,80	1,00	1,20
1,00	68	72	77	81	85
1,20	70	74	79	83	87
1,40	71	76	80	84	88
1,60	72	78	82	86	90
1,80	74	79	83	87	91
2,00	76	80	84	89	94
2,20	78	82	86	90	95

A efectos de precio se redondeará a la inmediata superior.

Tarifa - ENM.02

Alhambra - Gardenia Opaco

Ancho Alto	0,40	0,60	0,80	1,00	1,20
1,00	83	95	106	118	130
1,20	87	100	113	126	138
1,40	91	105	119	134	148
1,60	95	111	126	141	157
1,80	99	116	133	149	166
2,00	103	121	139	157	176
2,20	107	127	146	165	184

A efectos de precio se redondeará a la inmediata superior.

Tarifa - ENM.04

M-Screen 8505

Ancho Alto	0,40	0,60	0,80	1,00	1,20
1,00	84	96	109	121	133
1,20	88	102	116	130	144
1,40	93	107	123	138	153
1,60	97	113	129	145	161
1,80	101	119	137	154	172

A efectos de precio se redondeará a la inmediata superior.

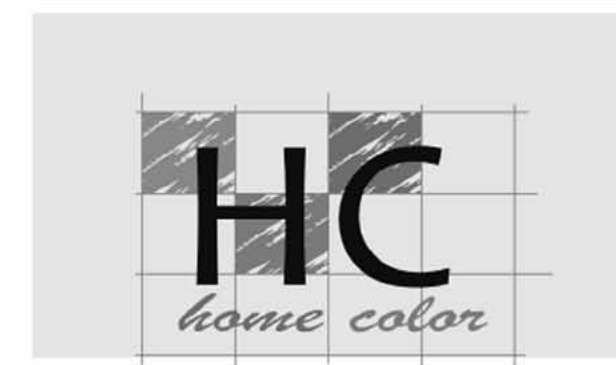

Detalles para el pedido

SISTEMAS				2T Ø 43		
DIMENSIONES	MÍNIMAS	ANCHO	cm.	20		
		ALTO		SIN MÍNIMOS		
		MÁXIMAS		VER TABLAS DE LIMITACIÓN ALTURAS		
	ALTURA ENROLLADA	GALERÍA - 80 13	GALERÍA - 90 15			
DATOS PARA CONFECCIONAR EL PEDIDO						
CATÁLOGO	MEDIDAS	ACCIONAMIENTOS	MANDOS	GALERÍA Y TERMINAL	ENGAMADO	INSTALACIÓN
MAGIC LIGHT	ANCHO X ALTO	- CADENA ESTÁNDAR - MOTOR ▲	DERECHA o IZQUIERDA LARGO DE MANDOS: ESTÁNDAR 2T CADENA CERRADA: MEDIDAS: 1,00 - 1,50 - 2,00 - 2,50 - 3,00 SE APLICARÁ LA INMEDIATA INFERIOR AL ALTO DE LA CORTINA 3T CADENA CONTINUA: ALTO CORTINA Hasta 1,50 = 5 cm. menos Más de 1,50 a 2,80 = 1,50 m. Más de 2,80 = 1 m. menos	BLANCO ESTÁNDAR PLATA LACADOS RAL ▲ VER PRECIOS PÁGINA 55	BLANCO NEGRO	TECHO

Accesorios de instalación

(Sin cargo. Incluidos en el precio de la cortina)

Escuadras ▲
Ver página 4

Limitación de alturas

COLECCIONES			CAPACIDAD MÁXIMA DE LAS GALERÍAS			
MAGIC LIGHT	2T		GALERÍA - 80		GALERÍA - 90	
			cm		cm	
		ALBORADA		220		320
		AURORA		160		280

Precios

GAMA	CORTINA COMPLETA	SÓLO TEJIDO		ANCHO TEJIDO		
		CORTADO AL ANCHO	CONFECCIONADO			
MAGIC LIGHT	2T	ALBORADA	Tarifa - LM.01 Página 56	20,00	25,00	240
		AURORA	Tarifa - LM.02 Página 56	23,00	28,00	240

Incrementos

OPCIONES	€/Ud.	INCREMENTO €/Ud. CORTINA COMPLETA
SEGURIDAD INFANTIL TENSOR CORDÓN / CADENA	2,16	3,00

MOTOR	PAR NOMINAL	VELOCIDAD r.p.m.	TENSIÓN EN VOLTIOS	POTENCIA EN WATIOS	DECIBELIOS dBA	PRECIOS €/Ud.	
	MECANICO	SONESSE 3/30 ESTÁNDAR	3 Nm.	30	230 V.	95 W.	42
RTS	SONESSE 3/30	3 Nm.	30	AC	95 W.	42	315,00
IO	SUNEA SCREEN 3/30	3 Nm.	30		90 W.	50	305,00
ÁBACOS DE SEGURIDAD							
Carga en Kg.	5 kg.		10 kg.		15 kg.		20 kg.
	3 / 30						
MANDOS Y AUTOMATISMOS: Ver página 26							

PRECIOS DE LACADOS						
1 Ud.	HASTA 6 Uds.	HASTA 15 Uds.	HASTA 25 Uds.	HASTA 35 Uds.	HASTA 50 Uds.	MÁS DE 50 Uds.
75,00	125,00	200,00	275,00	350,00	475,00	¡¡Consultar!!
LOS PRECIOS SON PARA EL TOTAL DE UNIDADES QUE COMPONEN EL PEDIDO. SE PUEDEN JUNTAR PEDIDOS DE VARIOS PRODUCTOS EN EL MISMO RAL						

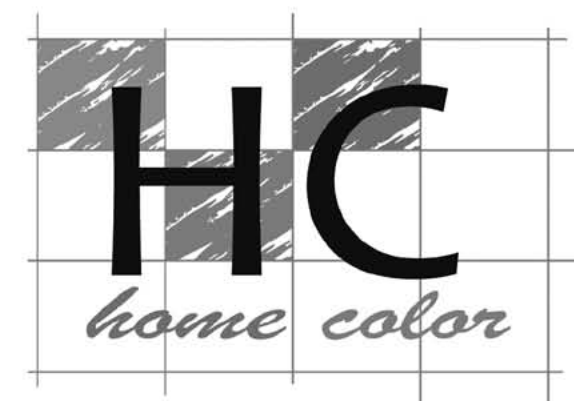

Tarifa - LM.01 - Alborada

Alto	Ancho								
	0,60	0,80	1,00	1,20	1,40	1,60	1,80	2,00	2,00
1,00	Galería 80	128	144	162	178	195	214	231	248
	Galería 90	130	146	164	180	198	217	234	252
1,20	Galería 80	132	150	169	186	205	225	244	262
	Galería 90	134	152	171	189	208	228	247	266
1,40	Galería 80	136	155	176	195	215	236	256	276
	Galería 90	138	157	178	197	218	239	260	280
1,60	Galería 80	141	161	183	203	225	248	269	291
	Galería 90	142	163	185	206	228	251	272	294
1,80	Galería 80	145	167	190	212	235	259	282	305
	Galería 90	147	169	192	214	238	262	285	308
2,00	Galería 80	149	172	197	220	245	270	295	319
	Galería 90	151	174	199	223	248	273	298	323
2,20	Galería 80	153	178	204	229	255	282	307	333
	Galería 90	155	180	206	231	257	285	311	337
2,40	Galería 80								
	Galería 90	104	112	121	129	138	149	158	167
2,60	Galería 80								
	Galería 90	164	191	221	248	277	307	336	365
2,80	Galería 80								
	Galería 90	168	197	228	257	287	319	349	379
3,00	Galería 80								
	Galería 90	172	203	235	265	297	330	362	393

A efectos de precio se redondeará a la inmediata superior.

Tarifa - LM.02 - Aurora

Alto	Ancho								
	0,60	0,80	1,00	1,20	1,40	1,60	1,80	2,00	2,20
1,00	Galería 80	132	150	168	186	205	224	243	261
	Galería 90	134	151	171	188	207	227	246	265
1,20	Galería 80	137	156	177	196	216	237	258	278
	Galería 90	138	158	179	198	219	241	261	282
1,40	Galería 80	142	163	185	206	228	251	272	294
	Galería 90	143	165	187	208	230	254	276	298
1,60	Galería 80	147	169	193	216	239	264	287	311
	Galería 90	148	171	195	218	242	267	291	314
1,80	Galería 80								
	Galería 90	153	178	203	228	253	280	305	331
2,00	Galería 80								
	Galería 90	158	184	212	238	265	293	320	347
2,20	Galería 80								
	Galería 90	163	191	220	248	276	306	335	364
2,40	Galería 80								
	Galería 90	168	197	228	257	288	319	350	380
2,60	Galería 80								
	Galería 90	173	204	236	267	299	332	364	396
2,80	Galería 80								
	Galería 90	178	211	244	277	311	346	379	413

A efectos de precio se redondeará a la inmediata superior.



Galerías Curvas

FOTOGRAFÍA	REFERENCIA	DESCRIPCIÓN	€ Ud.-m.
	4100-01-	GALERÍA CURVA 80 mm. (MÁXIMO 6 m.)	
	000011	BLANCO	8,00
	000012	PLATA	9,32
	4100-01-	ÁNGULO GALERÍA CURVA	
	000021	BLANCO	1,38
	000026	GRIS	1,38
	4100-01-	ÁNGULO INVERTIDO GALERÍA CURVA	
	000031	BLANCO	1,38
	000036	GRIS	1,38

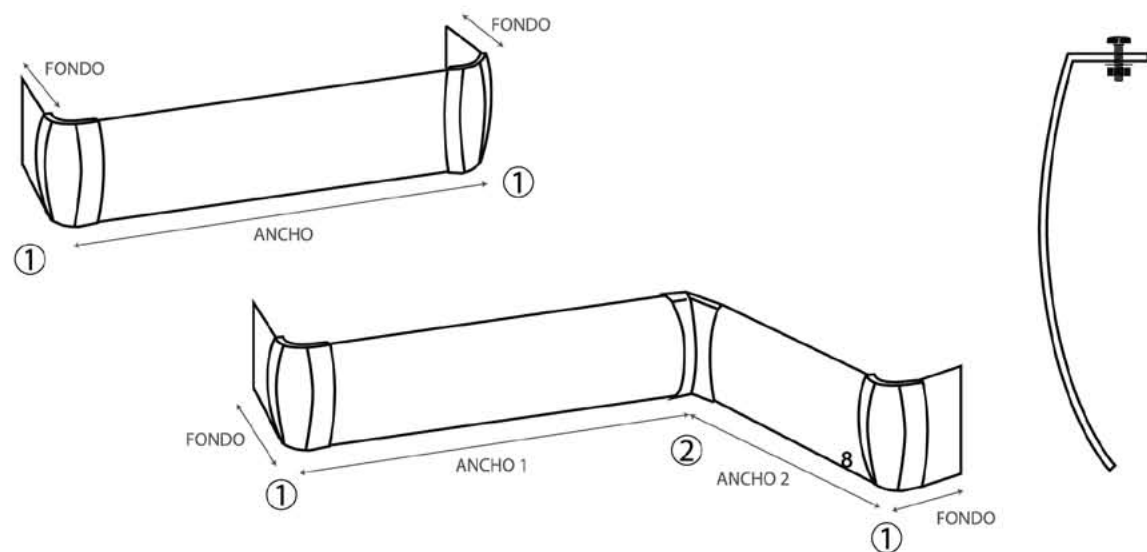

Galerías Rectas

FOTOGRAFÍA	REFERENCIA	DESCRIPCIÓN	€ Ud.-m.
	4100-02-	GALERÍA RECTA 120 mm. (MÁXIMO 6 m.)	
	000011	BLANCO	16,32
	000012	PLATA	19,40
	4100-02-	ÁNGULO GALERÍA RECTA	
	000021	BLANCO	8,6
	000022	PLATA	15,50
	4100-02-	ÁNGULO INVERTIDO GALERÍA RECTA	
	000031	BLANCO	8,6
	000032	PLATA	15,50
	4100-02- 000040	CLIP INSTALACIÓN GALERÍA RECTA	0,65

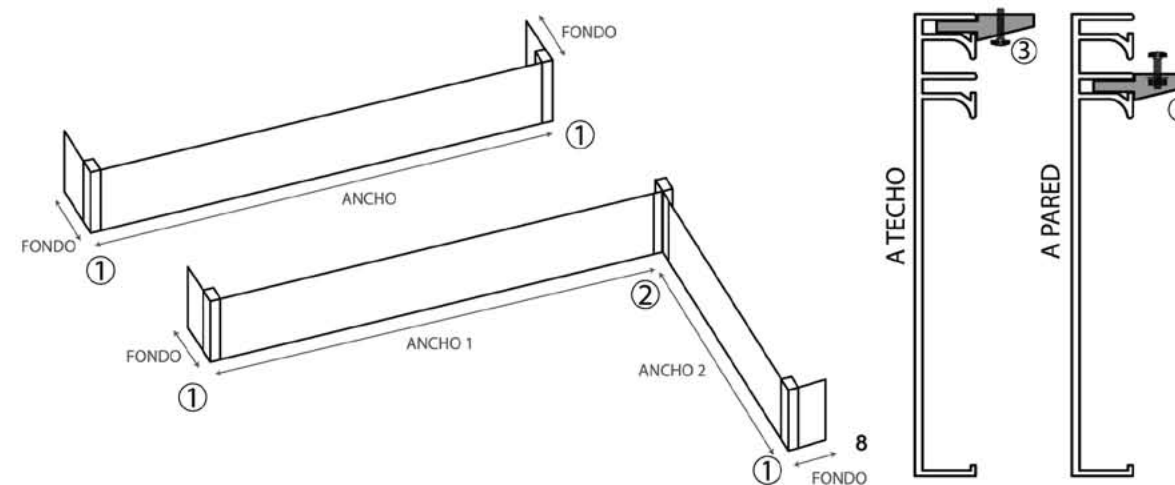

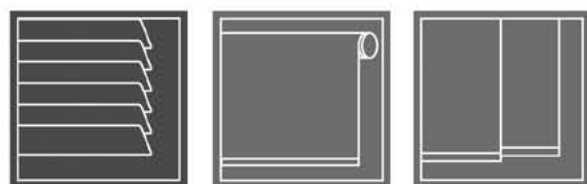

ESTAMPACIÓN DIGITAL CON IMÁGENES DE NUESTRO CATÁLOGO

PRECIOS CORTINA COMPLETA

El cliente elige una imagen de nuestro catálogo digital, su encuadre y si desea que la imagen se vea desde el interior de la estancia o desde el exterior de la misma. Nosotros imprimimos la imagen sobre un tejido Screenflex FV 4101, color 0740, confeccionamos la cortina y se la enviamos en un tiempo record.

95,00 €/m²

Limitación en medidas: Anchos hasta 185 cm. sin límite de alto. Anchos superiores a 185 cm. máximo alto 165 cm. y con eje Ø80 = 155 cm.

Mínimo a Facturar 1,50 m² / Ud.

IMPRESIÓN DIGITAL DE IMÁGENES PROPIAS DEL CLIENTE

PRECIOS IMPRESIÓN

El cliente quiere imprimir una imagen o logo de su propiedad en una cortina determinada. Esta opción resulta adecuada para la impresión de fotografías o logos sobre fondo blanco o muy claro, ya que al utilizar una tinta con un alto grado de transparencia, el resultado de la impresión en tejidos oscuros no es aceptable.

Limitación en medidas:

Anchos hasta 185 cm. sin límite de alto. Anchos superiores a 185 cm. máximo alto 165 cm. y con eje Ø80 = 155 cm.

TRATAMIENTO DE IMAGEN (SI PROCEDE)

54,00 €/Ud.

IMPRESIÓN DIGITAL

HASTA 0,60 m²

54,00 €/Ud.

HASTA 1,50 m²

78,00 €/Ud.

MÁS DE 1,50 m²

54,00 €/m²

IMPRESIÓN POR SERIGRAFÍA DE IMÁGENES PROPIAS DEL CLIENTE

La serigrafía es una técnica de impresión que se caracteriza por el uso de mallas y tintas de colores sólidos. Se emplea en la impresión de logos o imágenes vectoriales sobre prendas textiles, especialmente cuando el fondo es negro u oscuro.

TRATAMIENTO DE IMAGEN (SI PROCEDE)

54,00 €/Ud.

SERIGRAFÍA

HASTA 0,30 m²

195,00 €/Ud.

HASTA 1,00 m²

420,00 €/Ud.

MÁS DE 1,00 m²

432,00 €/m²

VINILO DE CORTE ADHESIVADO EN VENECIANAS DE ALUMINIO

La imagen seleccionada se imprime sobre vinilo adhesivo. Posteriormente el vinilo con la imagen se pega sobre las lamas de la veneciana ya confeccionada, extendida sobre una mesa. Lama a lama se va cortando el vinilo.

TRATAMIENTO DE IMAGEN (SI PROCEDE)

90,00 €/Ud.

VINILO DE CORTE ADHESIVADO EN LAS LAMAS

HASTA 0,50 m²

270,00 €/Ud.

HASTA 1,00 m²

330,00 €/Ud.

De 1,00 a 3,00 m²

240,00 €/Ud.

MÁS DE 3,00 m²

195,00 €/m²

En caso de que la imagen proporcionada no tenga la calidad suficiente y sea necesario mejorarla, o si el cliente requiere labores de diseño, bocetos, etc. para su posterior aprobación, se le cobrará el concepto "Tratamiento de imagen".

El cliente deberá indicar de la manera más clara posible el encuadre de la imagen, la medida, la superficie a imprimir y si la imagen se verá desde el exterior de la estancia o desde su interior.

MOSQUITERAS



Enrollables Ventana



Enrollable Puerta

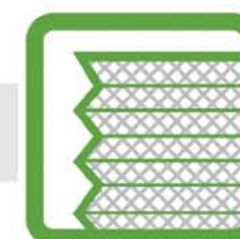

Plisadas

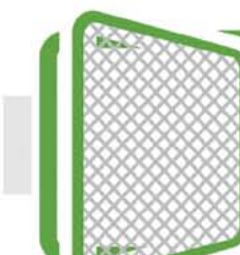

Abatible Puerta

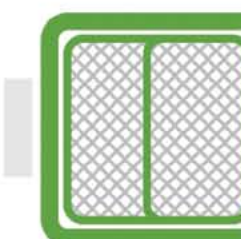

Fijas y Correderas

CARTA DE COLORES ESTANDAR

Grupo 1	Grupo 2	Grupo 3	Grupo 4 IMITACIÓN MADERA
Lacado Blanco 0002	Anodizado Plata 0003	Anodizado Bronce 0004	Nogal Oscuro 0007
	Ral 1015	Anodizado INOX 0005	Roble Claro 0008
	Ral 3005	Gris Grafito 0006	Nogal Español 0009
	Ral 6005		Pino Nudo 0010
	Ral 6009		Embero "Texturado" 0011
	Ral 7011		
	Ral 7016		
	Ral 7022		
	Ral 8014		
	Ral 8017		
	Ral 9011-Mate		

Estos colores son orientativos y pueden tener diferencias con los reales. Consultar disponibilidad de colores por modelos.

Podemos suministrar todas las mosquiteras, excepto corredera perfil curvo, en cualquier otro color de la carta RAL. Su precio será el resultado de añadir el coste del lacado al precio de la mosquitera en el Grupo 2.

Precios de lacados

1 Uds.	HASTA 6 Uds.	HASTA 15 Uds.	HASTA 25 Uds.	HASTA 35 Uds.	HASTA 50 Uds.	MÁS DE 50 Uds.
75,00	125,00	200,00	275,00	350,00	475,00	Se aplicarán los Precios del Grupo 2.

El plazo de entrega será de 10 días

Los precios son para el total de unidades que componen el pedido. Se pueden juntar pedidos de varios productos en el mismo RAL.



Enrollables Ventana



¡La más práctica!

Formada por un cajón y dos guías, se adapta perfectamente a la carpintería, quedando integrada en la misma.

Disponible en dos modelos de cajón: 35mm. y 42mm.

El sistema de accionamiento a muelle conjuga la facilidad de maniobra y la fiabilidad del enrollamiento. Opcionalmente, dispone de un sistema de instalación frontal.



MÁXIMOS A FABRICAR	cm.	ANCHO		ALTO	
		← 160 →	← 220 →	↕ 145 ↕	↕ 235 ↕
ANCHO MÍNIMO A FABRICAR 41 cm. EN LOS 2 MODELOS					

CAJÓN 35

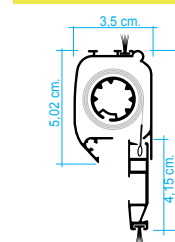

CAJÓN 42

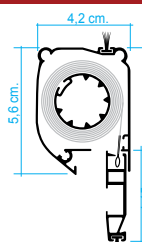

Precios

Enrollables Ventana. Colores grupo 1

Alto	Ancho	0,60	0,80	1,00	1,20	1,40	1,60	1,80	2,00	2,20
		1,00	35	55	60	64	68	72	77	
	42	57	62	66	71	75	80	85	89	94
1,20	35	57	62	66	70	75	79			
	42	59	64	68	73	78	82	87	91	96
1,40	35	60	65	69	74	78	83			
	42	62	67	72	76	81	86	91	95	100
1,60	1,45	35	61	66	70	75	79	84		
	42	64	69	74	79	83	88	93	98	102
1,80	42	67	73	78	83	88	93	98	103	108
2,00	42	70	75	80	85	90	95	100	106	111
2,20	42	72	77	82	87	92	98	103	108	113
2,40	2,35	42	74	79	84	90	95	100	105	110

A efectos de precio se redondeará a la inmediata superior.

Precios

Enrollables Ventana. Colores grupo 2

Alto	Ancho		0,60	0,80	1,00	1,20	1,40	1,60	1,80	2,00	2,20
	35	42									
1,00	35	42	57	62	66	71	76	80			
			59	64	69	74	79	84	89	93	98
1,20	35	42	60	64	69	74	78	83			
			62	67	71	76	81	86	91	96	101
1,40	35	42	63	68	72	77	82	87			
			65	70	75	80	85	90	95	100	105
1,60	1,45	35	64	69	73	78	83	88			
		42	67	72	77	82	88	93	98	103	108
1,80	42	42	71	76	82	87	92	98	103	109	114
2,00	42	42	73	79	84	90	95	100	106	111	117
2,20	42	42	76	81	87	92	97	103	108	114	119
2,40	2,35	42	78	84	89	95	100	105	111	116	122

A efectos de precio se redondeará a la inmediata superior.

Enrollables Ventana. Colores grupo 3

Alto	Ancho		0,60	0,80	1,00	1,20	1,40	1,60	1,80	2,00	2,20
	35	42									
1,00	35	42	61	66	71	76	81	86			
			63	68	74	79	85	90	95	101	106
1,20	35	42	64	69	74	79	84	89			
			66	71	77	82	87	93	98	104	109
1,40	35	42	68	73	78	83	88	93			
			70	75	81	86	92	97	103	108	114
1,60	1,45	35	69	74	79	84	89	94			
		42	73	78	84	89	95	100	106	111	117
1,80	42	42	77	83	88	94	100	106	112	118	124
2,00	42	42	80	85	91	97	103	109	115	121	127
2,20	42	42	83	88	94	100	106	112	118	124	130
2,40	2,35	42	86	91	97	103	109	115	121	127	133

A efectos de precio se redondeará a la inmediata superior.

Enrollables Ventana. Colores grupo 4

Alto	Ancho		0,60	0,80	1,00	1,20	1,40	1,60	1,80	2,00	2,20
	35	42									
1,00	35	42	75	82	88	95	101	108			
			77	85	92	99	106	113	120	127	135
1,20	35	42	80	86	93	99	106	113			
			82	89	97	104	111	118	125	132	139
1,40	35	42	85	92	99	105	112	119			
			88	95	102	110	117	124	132	139	146
1,60	1,45	35	87	94	101	107	114	121			
		42	92	100	107	114	122	129	136	144	151
1,80	42	42	98	106	114	121	129	137	144	152	160
2,00	42	42	103	111	118	126	134	141	149	157	164
2,20	42	42	108	115	123	131	138	146	154	161	169
2,40	2,35	42	113	120	128	136	143	151	159	166	174

A efectos de precio se redondeará a la inmediata superior.

Incrementos

CROQUIS	DESCRIPCIÓN	€/Ud. MOSQUITERA
A 	Guías con Felpudo Estándar	Sin Incremento
B 	Guías con 1 Felpudo Antiviento	1,90
C 	Guías con 2 Felpudos Antiviento	3,80
A 	Guía doble con Felpudo Estándar	Sin Incremento
B 	Guía doble con 1 Felpudo Antiviento	1,90
C 	Guía doble con 2 Felpudos Antiviento	3,80
	Kit instalación frontal Común para los 2 cajones	Sin Incremento
	Muelle retención - 42 No compatible con guía antiviento Ancho mínimo a fabricar 50 cm.	6,00

Componentes

Clip Instalación	TETUG (Malla enrollada en su eje)				DENOMINACIÓN	
	35	42	20	25	PRECIO: € / Ud. - m.	
Instalación Frontal	1,50	2,60	1400	1400	1700	2300
Kit ②			15,80	16,20	17,00	19,60
Kit ①	42	35				
Kit ①	42	35				
Kit ①	35	20-1400				
Kit ①	35	25-2300				
Kit ①	42	25-1700				
Kit ①	42	25-1400				

Kit ①	Kit ②	Kit ①	Kit ①	Kit ①	Kit ①
35	42	35	42	35	42
10,40	11,00	37,40	44,64	41,80	40,32
		G2= 39,60	G2= 47,12	G2= 44,28	G2= 42,76
		G3= 43,40	G3= 51,36	G3= 48,52	G3= 47,00
		G4= 57,48	G4= 67,04	G4= 64,20	G4= 62,72
				G1= 8,60	G1= 23,48
				G2= 11,20	G2= 25,36
				G3= 13,36	G3= 28,60
				G4= 21,24	G4= 40,52
				G1= 11,52	G1= 26,60
				G2= 12,76	G2= 28,48
				G3= 14,92	G3= 31,72
				G4= 22,80	G4= 43,64

Guía con Felpudo	Guía Doble con Felpudo
A	A
B	B
C	C



Enrollable Puerta

¡La más moderna!

La Plisada sin plisar.
 Dispone de un perfil fijo de aluminio en el cual se aloja un eje con la malla enrollada. Novedoso sistema para instalación en puertas de paso frecuente, con un carril inferior de reducidas dimensiones. Disponible en la versión "Puerta Doble" con anchos de hasta 2,80m.

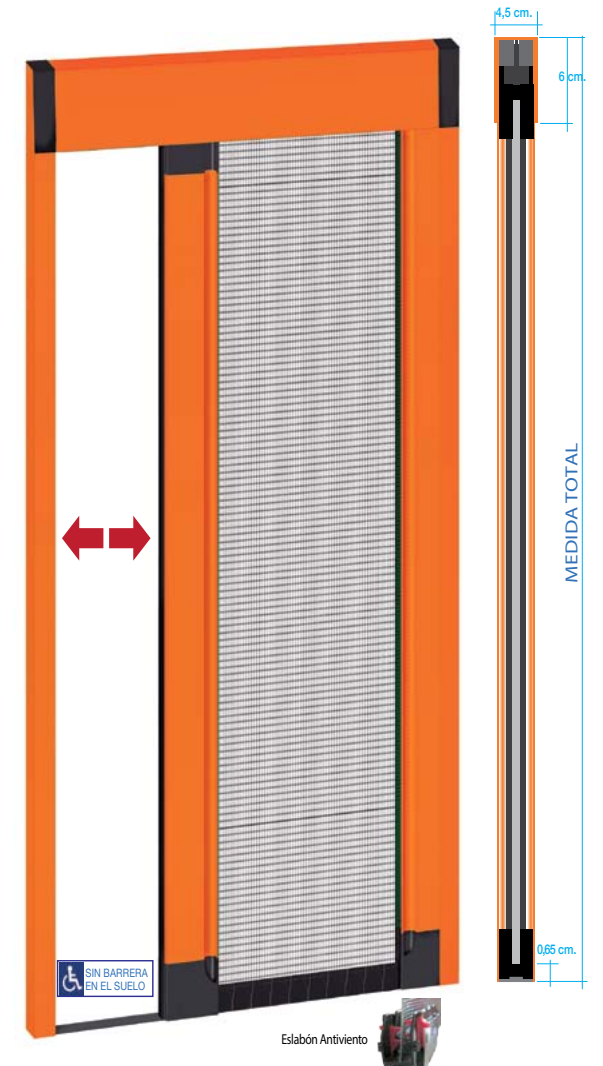

MEDIDAS A FABRICAR	ENROLLABLE PUERTA	ANCHO		ALTO	
		MÍNIMO	MÁXIMO	MÍNIMO	MÁXIMO
PUERTA ÚNICA	cm.	-	140	140	250
PUERTA DOBLE			280		

El ALTO debe ser siempre al menos 15 cm. más que el ANCHO de cada puerta.

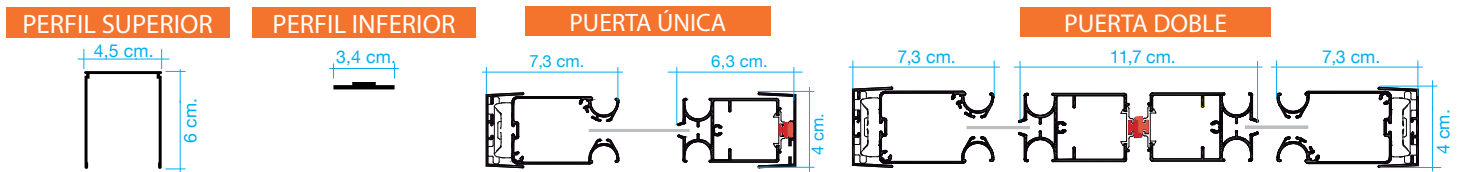

Precios

Alto	Ancho	Puerta Única				Puerta Doble			
		0,80	1,00	1,20	1,40	1,60	2,00	2,40	2,80
1,75	Grupo 1	184	192	221	257	368	384	441	515
	Grupo 2	189	196	225	262	378	392	449	524
2,00	Grupo 1	191	210	252	294	382	420	504	588
	Grupo 2	195	214	257	300	390	428	514	599
2,25	Grupo 1	205	236	284	331	410	473	567	662
	Grupo 2	212	241	289	337	424	482	578	674
2,50	Grupo 1	212	263	315	368	424	525	630	735
	Grupo 2	218	268	321	375	436	535	642	749

A efectos de precio se redondeará a la inmediata superior.

Componentes

	Fleje (En. Puerta)	Carril Superior (En. Puerta)	Perfil Fijo (En. Puerta)	TETUG 23-1400 (En. Puerta)	DENOMINACIÓN
Felpudo 4,8 x 19 mm.	8,80	G1= 21,20 G2= 27,56	G1= 21,28 G2= 27,66	33,24	PRECIO: € / Ud.-m.
Kit Enrollable Puerta	5,24	73,24			
Perfil Móvil (En. Puerta)	G1= 25,80 G2= 33,54				
Hilo trenzado Negro	1,68				
Portaimán (En. Puerta)	5,48				
Imán Perfil Móvil PT+22	2,48				
Imán Perfil Cierre (En. Puerta)	2,48				
Carril Inferior (En. Puerta)	13,04				
Cadena Inferior (En. Puerta)	41,84				
Eslabón Antiviento (Juego)	6,04				
Perfil Cierre Imán (En. Puerta)	G1= 9,44 G2= 12,27				

Plisada de 22 Puerta Lateral

¡La más versátil!

La malla queda recogida en uno de los laterales desplegándose al contrario para su cierre.

MEDIDAS A FABRICAR	PLISADA		ANCHO		ALTO	
	PUERTA ÚNICA	PUERTA DOBLE	MÍNIMO	MÁXIMO	MÍNIMO	MÁXIMO
				240	60	260
				400		

PERFIL SUPERIOR: 2,2 cm. x 3,5 cm.

PERFIL INFERIOR: 2,2 cm. x 0,7 cm.

PUERTA ÚNICA: 3,1 cm. x 4,8 cm. x 3,1 cm.

PUERTA DOBLE: 3,1 cm. x 4,8 cm. x 4,8 cm. x 3,1 cm.

MALLA EN COLOR NEGRO

Precios

Alto	Ancho	Puerta Única								Puerta Doble					
		1,00	1,20	1,40	1,60	1,80	2,00	2,20	2,40	2,00	2,40	2,80	3,20	3,60	4,00
2,10	Grupo 1	197	237	276	316	342	395	434	474	395	474	553	632	661	690
	Grupo 2	207	249	290	332	359	415	456	498	415	498	581	664	694	725
	Grupo 3	217	261	304	348	376	435	477	521	435	521	608	695	727	759
	Grupo 4	256	308	359	411	445	514	564	616	514	616	719	822	859	897
2,30	Grupo 1	216	259	303	346	354	432	476	519	432	519	605	692	704	715
	Grupo 2	227	272	318	363	372	454	500	545	454	545	635	727	739	751
	Grupo 3	238	285	333	381	389	475	524	571	475	571	666	761	774	787
	Grupo 4	281	337	394	450	460	562	619	675	562	675	787	900	915	930
2,50	Grupo 1	235	282	329	376	386	470	517	564	470	564	658	752	766	780
	Grupo 2	247	296	345	395	405	494	543	592	494	592	691	790	804	819
	Grupo 3	259	310	362	414	425	517	569	620	517	620	724	827	843	858
	Grupo 4	306	367	428	489	502	611	672	733	611	733	855	978	996	1014
2,60	Grupo 1	254	305	355	406	445	508	558	609	508	609	711	815	829	844
	Grupo 2	267	320	373	426	467	533	586	639	533	639	745	850	865	880
	Grupo 3	279	336	391	447	490	559	614	670	559	670	778	884	899	914
	Grupo 4	330	397	462	528	579	660	725	792	660	792	912	1027	1042	1057

A efectos de precio se redondeará a la inmediata superior.

Incrementos

CROQUIS	DESCRIPCIÓN	€/Ud.
	Perfil para instalación frontal (Disponible en blanco y lacados RAL)	35,00

Componentes

	Perfil móvil - 22 G1= 15,36 G2= 16,13 G3= 16,90 G4= 19,97	Lámina fijación malla 22 - 15 - 2600 6,88	Malla plisada 22 - 15		Ⓐ Kit Puerta plisada - 22 40,44
			2400	3000	
Carril superior - 22 G1= 10,16 G2= 10,67 G3= 11,18 G4= 13,21					
Imán perfil móvil - PT+22	2,48				
Imán perfil fijo - 22	7,24				
Perfil fijo - 22 G1= 8,96 G2= 9,41 G3= 9,86 G4= 11,65					
Taco nº6	0,03				
Tornillo 4 x 40	0,04				
Placa anclaje - 22	1,68				
	4,70	1,62	0,40	1,72	
Carril inferior aluminio negro - 22					
Adhesivo Carril inferior - 22					
Clip hilo 40 - 22					
Hilo negro 22					
					G1= 8,12 G2= 8,57
					Perfil instalación frontal OPCIONAL

DENOMINACIÓN
PRECIO: €/ Ud.-m.

Plisada de 22 Puerta Reversible



¡La más versátil!

La malla queda replegada entre dos perfiles móviles, lo que permite deslizar todo hacia un lado u otro e incluso al centro.

MEDIDAS A FABRICAR	PLISADA PUERTA REVERSIBLE	ANCHO		ALTO	
		MÍNIMO	MÁXIMO	MÍNIMO	MÁXIMO
		-	240	60	260

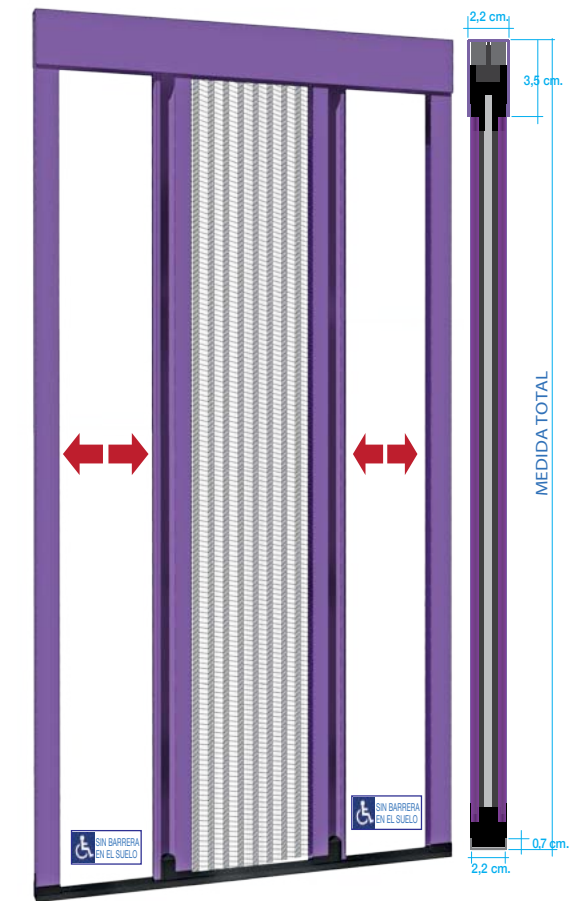

PERFIL SUPERIOR

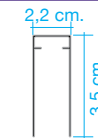

PERFIL INFERIOR



PERFIL PUERTA REVERSIBLE

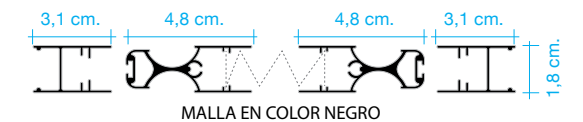

Precios

Alto \ Ancho	1,00	1,20	1,40	1,60	1,80	2,00	2,20	2,40
2,10	Grupo 1	231	277	298	319	391	462	554
	Grupo 2	243	291	313	335	410	485	582
	Grupo 3	254	305	328	351	430	508	609
	Grupo 4	300	360	387	415	508	601	720
2,30	Grupo 1	253	304	317	330	418	506	607
	Grupo 2	266	319	333	347	439	531	637
	Grupo 3	278	334	349	363	460	557	668
	Grupo 4	329	395	412	429	543	658	789
2,50	Grupo 1	275	330	344	358	454	550	660
	Grupo 2	289	347	361	376	477	578	693
	Grupo 3	303	363	378	394	499	605	726
	Grupo 4	358	429	447	465	590	715	858
2,60	Grupo 1	297	356	363	369	482	594	713
	Grupo 2	312	374	381	387	506	624	749
	Grupo 3	327	392	399	406	530	653	784
	Grupo 4	386	463	471	480	626	772	927

A efectos de precio se redondeará a la inmediata superior.

Incrementos

CROQUIS	DESCRIPCIÓN	€/Ud.
	Perfil para instalación frontal (Disponible en blanco y lacados RAL)	35,00

Componentes

	Carril superior - 22	Lámina fijación malla 22 - 15 - 2600	Malla plisada 22 - 15		Ⓐ Kit Puerta plisada - 22	DENOMINACIÓN PRECIO: € / Ud. - m.
	G1= 10,16 G2= 10,67 G3= 11,18 G4= 13,21	6,88	2400	3000	46,72 75,64 40,44	
Perfil móvil - 22	G1= 15,36 G2= 16,15 G3= 16,90 G4= 18,97					
Imán perfil móvil - PT+22		2,48				
Imán perfil fijo - 22		7,24				
Perfil fijo - 22	G1= 8,96 G2= 9,47 G3= 9,86 G4= 11,68					
Placa anclaje - 22		1,68				
Taco nº 6		0,03				
Tornillo 4 x 40		0,04				
		1,72	4,70	1,62	0,40	
	Hilo negro 22		Carril inferior aluminio negro - 22	Adhesivo Carril inferior - 22	Clip hilo 40 - 22	
						G1= 8,12 G2= 8,57 Perfil instalación frontal OPCIONAL

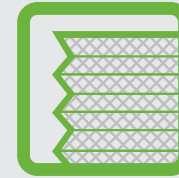

Plisada de 22 Ventana



¡La más versátil!

El pliegue del tejido cambia su posición de vertical a horizontal, su accionamiento manual es suave y permite dejarla abierta en cualquier posición.



MEDIDAS A FABRICAR	PLISADA	← ANCHO →		↕ ALTO ↕	
	VENTANA	MÍNIMO	MÁXIMO	MÍNIMO	MÁXIMO
		30	180	-	250
SUPERFICIE MÁXIMA 3,50 m ²					

Precios

Alto	Ancho	0,80	1,00	1,20	1,40	1,60	1,80
		1,50	Grupo 1: 141 Grupo 2: 148 Grupo 3: 155 Grupo 4: 183	141 148 155 183	169 177 186 220	197 207 217 256	226 237 249 294
1,75	Grupo 1: 141 Grupo 2: 148 Grupo 3: 155 Grupo 4: 183	141 148 155 183	165 173 182 215	197 207 217 256	230 242 253 299	263 276 289 342	296 311 326 385
2,00	Grupo 1: 150 Grupo 2: 158 Grupo 3: 165 Grupo 4: 195	150 158 165 195	188 197 207 244	226 237 249 294	263 276 289 342	301 316 331 391	338 355 372 439
2,25	Grupo 1: 169 Grupo 2: 177 Grupo 3: 186 Grupo 4: 220	169 177 186 220	212 223 233 276	254 267 279 330	296 311 326 385	338 355 372 439	381 400 419 495
2,50	Grupo 1: 188 Grupo 2: 197 Grupo 3: 207 Grupo 4: 244	188 197 207 244	235 247 259 306	282 296 310 367	329 345 362 428	376 395 414 489	423 444 465 550

A efectos de precio se redondeará a la inmediata superior.

Incrementos

DESCRIPCIÓN	€/Ud.
Varilla accionamiento - 22	11,00
Perfil para instalación frontal (Disponible en blanco y lacados RAL)	35,00

Componentes

Hilo negro 22	Placa anclaje - 22	Carril superior - 22	ⓑ Kit Ventana plisada - 22	DENOMINACIÓN PRECIO: € / Ud.-m.
1,72	1,68	G1= 10,16 G2= 10,67 G3= 11,18 G4= 13,21	45,84	

Perfil fijo - 22	Lámina fijación malla 22 - 15 - 2600	Malla plisada 22 - 15	Taco nº 6	Tomillo 4 x 40	Clip hilo 40 - 22
G1= 8,96 G2= 9,41 G3= 9,86 G4= 11,65	6,88	3000 2400	0,03	0,04	0,40
		75,64 46,72			

Perfil móvil - 22	Felpudo 5 x 14	Varilla accionamiento - 22	Perfil instalación frontal
G1= 15,36 G2= 16,13 G3= 16,90 G4= 19,97	0,28	11,00	G1= 8,12 G2= 8,57
		OPCIONAL	OPCIONAL

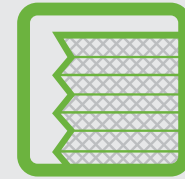

Plisada de 40 Puerta



¡La más estilizada!

Diseño innovador y fortaleza para cubrir grandes dimensiones con una excelente resistencia. Formada por un cabezal de reducidas dimensiones que incorpora un sistema "multipunto" de apertura. Dispone de un carril inferior de reducidas dimensiones, quedando la zona de paso libre de obstáculos, así como un carril superior que permite compensar pequeños descuadres en el alto.

MEDIDAS A FABRICAR	PLISADA	ANCHO		ALTO	
		MÍNIMO	MÁXIMO	MÍNIMO	MÁXIMO
PUERTA ÚNICA		-	190	-	260
PUERTA DOBLE		-	380	-	260

El ALTO debe ser siempre al menos 20 cm. más que el ANCHO de cada puerta.

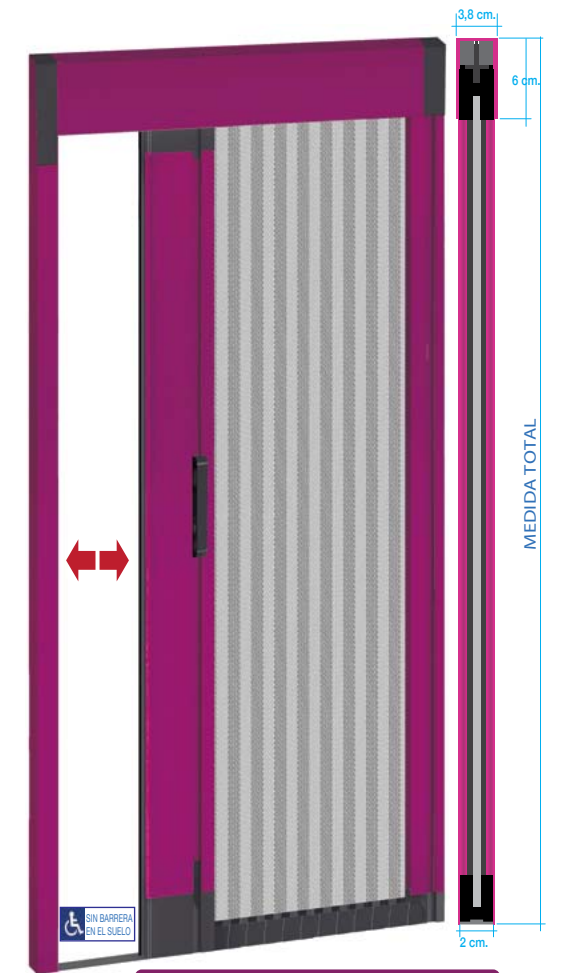

De manera estándar todas las Mosquiteras Plisadas se suministran con cierre imán.

PERFIL SUPERIOR

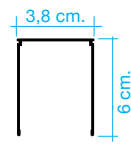

PERFIL INFERIOR



PUERTA ÚNICA

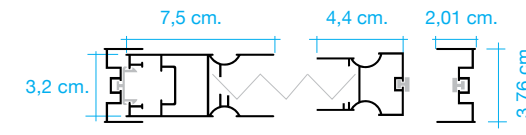

MALLA EN COLOR NEGRO

PUERTA DOBLE

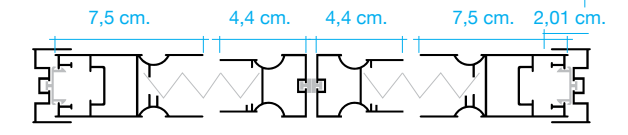

MALLA EN COLOR NEGRO

Precios

		Puerta Única					Puerta Doble				
Alto	Ancho	1,00	1,10	1,30	1,60	1,90	2,00	2,20	2,60	3,20	3,80
2,10	Grupo 1	282	294	310	337	361	564	587	619	675	722
	Grupo 2	298	302	317	345	369	580	604	635	690	740
	Grupo 3	311	324	340	368	393	627	647	680	738	787
2,25	Grupo 1	293	303	320	347	374	585	606	639	694	748
	Grupo 2	300	312	328	356	383	605	623	656	712	765
	Grupo 3	322	335	352	381	408	650	671	704	761	817
2,50	Grupo 1	315	328	345	375	407	623	655	688	750	815
	Grupo 2	324	337	354	385	417	643	675	708	770	833
	Grupo 3	348	362	380	412	444	692	724	759	823	889
2,70	Grupo 1	324	338	355	386	413	649	677	709	772	825
	Grupo 2	334	349	364	395	423	669	697	728	791	847
	Grupo 3	361	376	392	424	452	720	750	785	849	904

Para medidas superiores consultar precio y plazo.

A efectos de precio se redondeará a la inmediata superior.

Componentes

	Perfil Marco Abatible	Burlete Malla Abatible	Perfil Cubre-Burlete Abatible	Escuadra Hoja Abatible	Perfil Encuentro Abatible	Escuadra Marco Abatible	
	G1=11,92 G2=15,50	0,40	G1= 3,72 G2= 4,84	4,08	G1= 4,68 G2= 6,08	4,52	DENOMINACIÓN
Compensador Abatible	2,60						PRECIO: € / Ud.-m.-m ² .
Perfil Compensador Abatible	G1= 4,44 G2= 5,77						

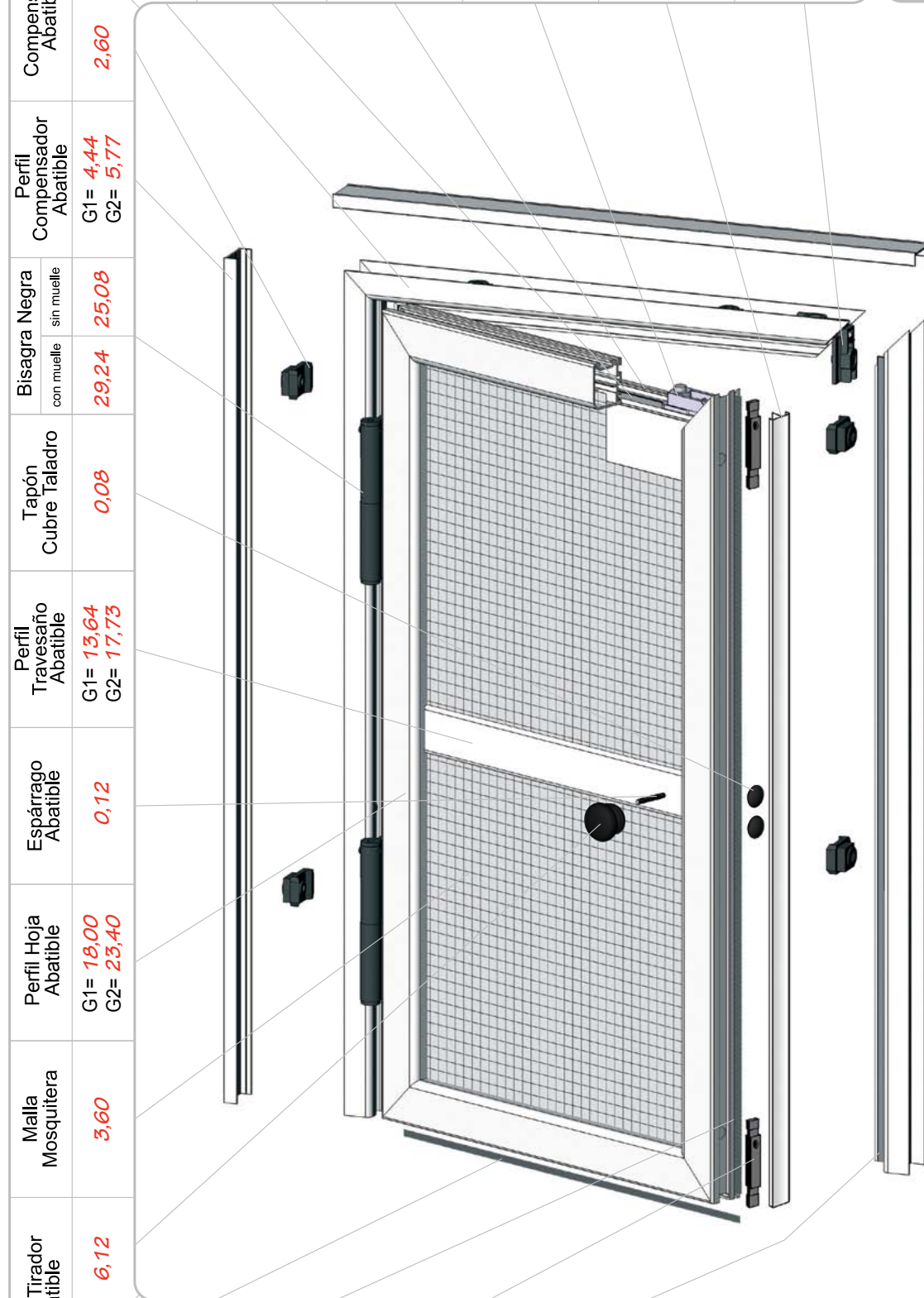

	0,48	0,40	8,88	1,20			
Pomo Tirador Abatible							
Malla Mosquitera	3,60						
Perfil Hoja Abatible	G1= 18,00 G2= 23,40						
Espárrago Abatible	0,12						
Perfil Travesaño Abatible	G1= 13,64 G2= 17,73						
Tapón Cubre Taladro	0,08						
Bisagra Negra sin muelle	25,08						
Bisagra Negra con muelle	29,24						
Compensador Abatible	2,60						
Perfil Marco Abatible	G1=11,92 G2=15,50						

DENOMINACIÓN
PRECIO: € / Ud.-m.-m².

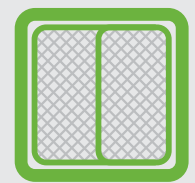
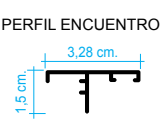
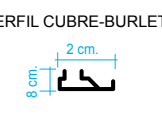
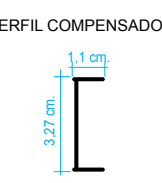
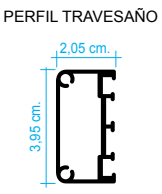
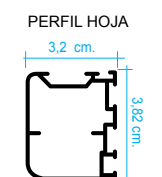
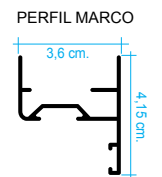

Fijas



¡Las más sencillas!

Ideal para cubrir pequeños huecos. Muy resistente, formada por un perfil de aluminio cortado a inglete y unido mediante escuadras ocultas.

MEDIDAS A FABRICAR	FIJA HOJA	CM.	← ANCHO →		↑ ALTO ↓	
			MÍNIMO	MÁXIMO	MÍNIMO	MÁXIMO
			27	160	27	220

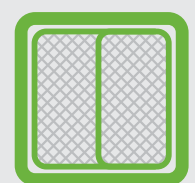
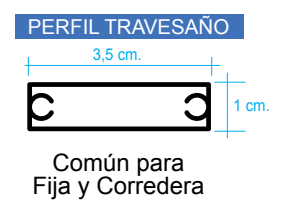
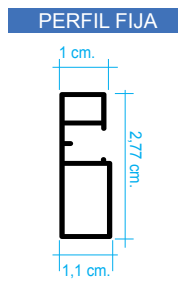
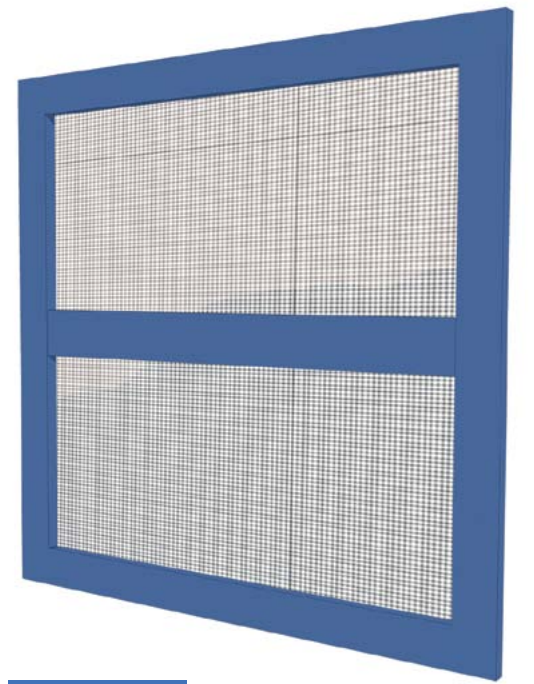

Correderas



¡Las más sencillas!

Formada por un marco de aluminio y dos hojas de perfiles cortados a inglete y montados con escuadras ocultas de acero, que le aportan resistencia y estética. En su versión sin marco, la hoja se desliza sobre la propia perfilería de la ventana de aluminio.

MEDIDAS A FABRICAR	CORREDERA HOJA	CM.	← ANCHO →		↑ ALTO ↓	
			MÍNIMO	MÁXIMO	MÍNIMO	MÁXIMO
			32	120	32	220

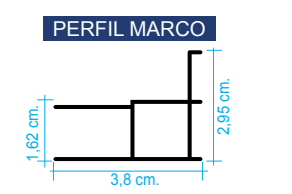
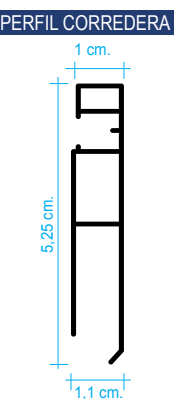

Precios Fijas

Alto	Ancho	0,80	1,00	1,20	1,40	1,60
		Grupo1: Blanco Grupo2: Plata	58	63	66	71
1,00	Grupo3: Bronce	62	68	72	76	80
	Grupo1: Blanco Grupo2: Plata	63	66	71	76	78
1,20	Grupo3: Bronce	68	72	76	82	84
	Grupo1: Blanco Grupo2: Plata	66	71	76	80	82
1,40	Grupo3: Bronce	72	76	82	86	88
	Grupo1: Blanco Grupo2: Plata	69	75	80	84	
1,60	Grupo3: Bronce	75	81	86	91	
	Grupo1: Blanco Grupo2: Plata	75	79	84	89	
1,80	Grupo3: Bronce	81	85	91	97	
	Grupo1: Blanco Grupo2: Plata	78	82	89	94	
2,00	Grupo3: Bronce	84	88	97	101	
	Grupo1: Blanco Grupo2: Plata	81	87	94	98	
2,20	Grupo3: Bronce	87	95	101	105	

A efectos de precio se redondeará a la inmediata superior.

Precios Correderas

Alto	Ancho	Marco Hoja	1,20		1,60		2,00		2,40	
			0,60	0,60	0,80	0,80	1,00	1,00	1,20	1,20
1,00	Grupo1: Blanco Grupo2: Plata	Sólo Marco	62	57	67	67	72	75	77	82
		Cada Hoja	62	62	67	67	72	72	77	77
		TOTAL	181	181	201	201	219	219	236	236
1,20	Grupo1: Blanco Grupo2: Plata	Sólo Marco	67	61	73	73	77	81	83	88
		Cada Hoja	67	67	73	73	77	77	83	83
		TOTAL	195	195	219	219	235	235	254	254
1,40	Grupo1: Blanco Grupo2: Plata	Sólo Marco	66	62	71	71	77	79	81	86
		Cada Hoja	66	66	71	71	77	77	81	81
		TOTAL	194	194	213	213	233	233	248	248
1,60	Grupo1: Blanco Grupo2: Plata	Sólo Marco	72	67	76	76	83	85	87	94
		Cada Hoja	72	72	76	76	83	83	87	87
		TOTAL	211	211	228	228	251	251	268	268
1,80	Grupo1: Blanco Grupo2: Plata	Sólo Marco	76	65	81	81	88	82	95	91
		Cada Hoja	76	76	81	81	88	88	95	95
		TOTAL	217	217	237	237	258	258	281	281
2,00	Grupo1: Blanco Grupo2: Plata	Sólo Marco	82	71	87	87	96	88	102	98
		Cada Hoja	82	82	87	87	96	96	102	102
		TOTAL	235	235	255	255	280	280	302	302
2,20	Grupo1: Blanco Grupo2: Plata	Sólo Marco	79	68	79	79	86	86	93	94
		Cada Hoja	79	79	86	86	93	93	100	100
		TOTAL	226	226	251	251	272	272	294	294
2,40	Grupo1: Blanco Grupo2: Plata	Sólo Marco	85	74	85	85	94	94	100	101
		Cada Hoja	85	85	94	94	100	100	108	108
		TOTAL	244	244	273	273	294	294	317	317
2,60	Grupo1: Blanco Grupo2: Plata	Sólo Marco	83	72	83	82	91	91	97	97
		Cada Hoja	83	83	91	91	97	97	104	104
		TOTAL	238	238	264	264	285	285	305	305
2,80	Grupo1: Blanco Grupo2: Plata	Sólo Marco	89	77	89	88	98	98	104	104
		Cada Hoja	89	89	98	98	104	104	113	113
		TOTAL	255	255	284	284	306	306	330	330
3,00	Grupo1: Blanco Grupo2: Plata	Sólo Marco	88	77	88	86	95	94	102	102
		Cada Hoja	88	88	95	95	102	102	109	109
		TOTAL	253	253	276	276	298	298	320	320
3,20	Grupo1: Blanco Grupo2: Plata	Sólo Marco	96	83	96	94	101	101	111	111
		Cada Hoja	96	96	102	102	111	111	118	118
		TOTAL	275	275	298	298	323	323	347	347
3,40	Grupo1: Blanco Grupo2: Plata	Sólo Marco	93	80	93	91	97	97	107	105
		Cada Hoja	93	93	100	100	107	107	115	115
		TOTAL	266	266	291	291	311	311	335	335
3,60	Grupo1: Blanco Grupo2: Plata	Sólo Marco	100	86	100	98	104	104	114	114
		Cada Hoja	100	100	108	108	116	116	124	124
		TOTAL	286	286	314	314	336	336	362	362

Medida Luz + 1,8 cm.

A efectos de precio se redondeará a la inmediata superior.

Incrementos

DESCRIPCIÓN	Travesaños adicionales	Formas irregulares	Medio punto Ojo de buey Curva monoradio	Curva multiradio
€/Ud. MOSQUITERA	16,30	19,50	65,20	206,50
Exclusivo mosquitera fija				

Componentes Fijas

Perfil Travesaño F+C			Perfil Fija			Malla Mosquitera	Burlete Goma F+C	Escuadra Metal Oculta	Clip Mosquitera Fija	DENOMINACIÓN
G1-Blanco	G2-Plata	G3-Bronce	G1-Blanco	G2-Plata	G3-Bronce	3,60	0,56	3,44	0,36	PRECIO:€/Ud.-m.-m².
8,52	9,64	7,96	9,36							

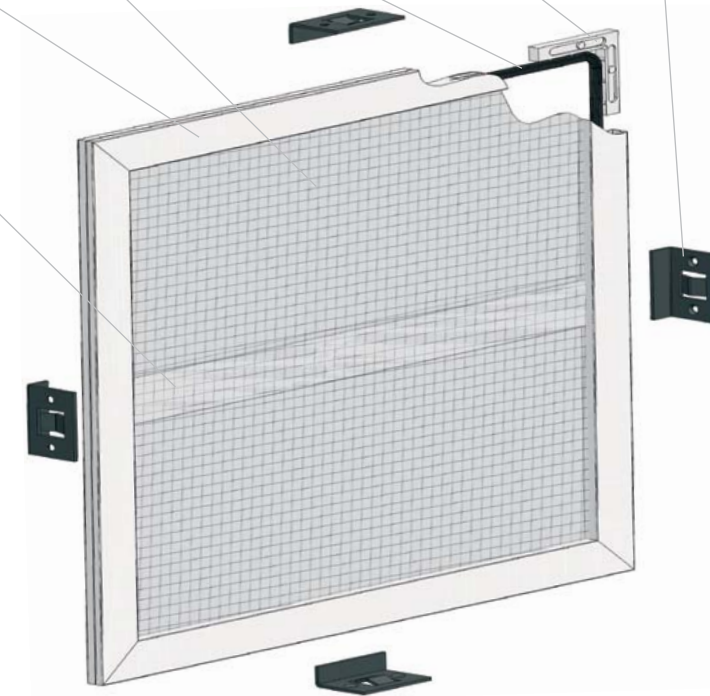

Componentes Correderas

Malla Mosquitera	Perfil Marco Corredera			Burlete Goma F+C	Felpudo 6 x 9 Adhesivo	Escuadra Metal Oculta	Perfil Corredera		Escuadra Marco Corredera	DENOMINACIÓN
		G1-Blanco	G2-Plata	G3-Bronce	0,56	1,28	3,44	G1-Blanco	G2-Plata	G3-Bronce
3,60	15,44	17,68					12,24	14,36	2,92	

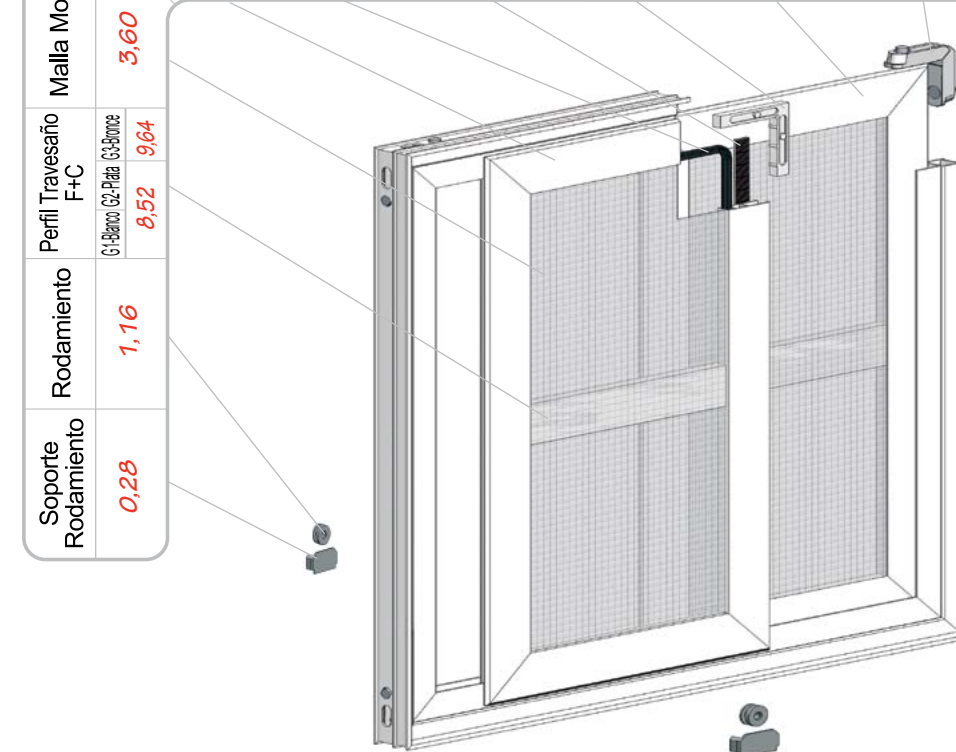



Corredera Perfil curvo



¡Las más sencillas!

Diseñada para deslizarse sobre la propia guía de la ventana de aluminio. Sus perfiles están montados con escuadras vistas de PVC. Su función de corredera permite deslizar las dos hojas de cristal hacia un lado y la mosquitera al contrario, consiguiendo ventilación en la estancia.

Componentes Corredera

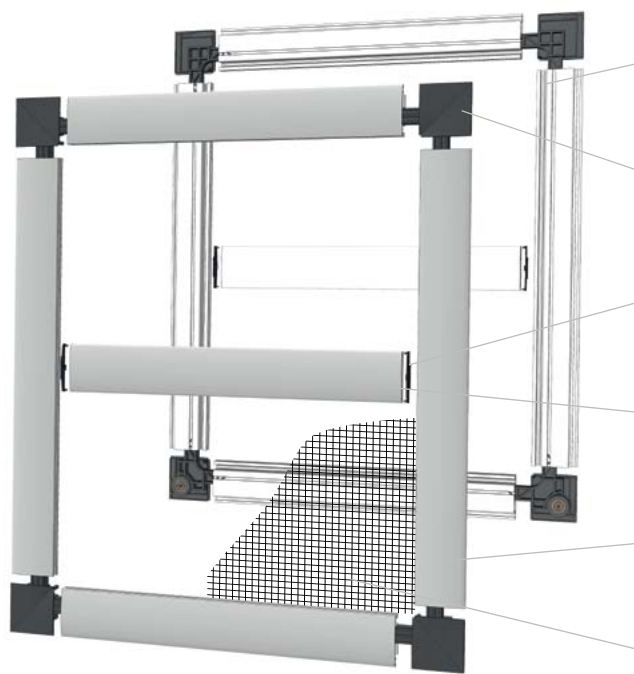

0,48	Felpudo 5,5x6 curvo
6,96	Escuadras corredera curvo
1,92	Soporte travesaño curvo (Jilego)
8,24	Perfil travesaño curvo
10,28	Perfil corredera curvo con felpudo
3,60	Maila mosquitera

PERFIL CURVO

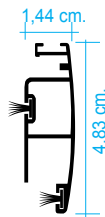

PERFIL TRAVESAÑO



MEDIDAS A FABRICAR	CORREDERA	cm.	← ANCHO →		ALTO	
			MÍNIMO	MÁXIMO	MÍNIMO	MÁXIMO
			20	120	20	220

No compatible con nuestro marco corredera.

Precios

Ancho \ Alto	0,60	0,80	1,00	1,20
1,00	47	49	52	54
1,20	49	52	54	57
1,40	51	54	57	60
1,60	58	61	65	68
1,80	60	64	67	71
2,00	62	66	70	74
2,20	65	69	72	76



A efectos de precio se redondeará a la inmediata superior.